

# Inspiron 17/17R

## Príručka majiteľa

**Model počítača: Inspiron 3721/5721**

**Regulačný model: P17E**

**Regulačný typ: P17E001**



# Poznámky, varovania a výstrahy



**POZNÁMKA:** POZNÁMKA uvádza dôležité informácie, ktoré umožňujú lepšie využitie počítača.



**VAROVANIE: UPOZORNENIE** označuje riziko poškodenia hardvéru alebo straty údajov, ak sa nebudete riadiť pokynmi.



**VÝSTRAHA: VÝSTRAHA** označuje možné poškodenie majetku, osobné zranenie alebo smrť.

---

© 2012 Dell Inc.

Ochranné známky použité v tomto dokumente: Dell™, logo DELL a Inspiron™ sú ochranné známky spoločnosti Dell Inc.; Microsoft®, Windows® a logo tlačidla štart systému Windows sú ochranné známky alebo registrované ochranné známky spoločnosti Microsoft Corporation v USA alebo v iných krajinách; Bluetooth® je registrovaná ochranná známka vo vlastníctve spoločnosti Bluetooth SIG, Inc. a spoločnosť Dell Inc. ju používa na základe licencie.

# Obsah

<b>Skôr než začnete</b> . . . . .	<b>9</b>
Vypnutie počítača a pripojených zariadení . . . . .	9
Bezpečnostné pokyny. . . . .	10
Odporúčané nástroje . . . . .	10
<b>Po ukončení práce vnútri počítača</b> . . . . .	<b>11</b>
<b>Demontáž batérie</b> . . . . .	<b>12</b>
Postup. . . . .	12
<b>Spätná montáž batérie</b> . . . . .	<b>13</b>
Postup. . . . .	13
<b>Demontáž optickej jednotky</b> . . . . .	<b>14</b>
Prípravné úkony . . . . .	14
Postup. . . . .	14
<b>Spätná montáž optickej jednotky</b> . . . . .	<b>16</b>
Postup. . . . .	16
Dodatočné úkony. . . . .	16
<b>Demontáž klávesnice</b> . . . . .	<b>17</b>
Prípravné úkony . . . . .	17
Postup. . . . .	17
<b>Spätná montáž klávesnice</b> . . . . .	<b>19</b>
Postup. . . . .	19
Dodatočné úkony. . . . .	19
<b>Demontáž spodného krytu</b> . . . . .	<b>20</b>
Prípravné úkony . . . . .	20
Postup. . . . .	20
<b>Spätná montáž spodného krytu</b> . . . . .	<b>21</b>
Postup. . . . .	21
Dodatočné úkony. . . . .	21

<b>Demontáž pamäťového modulu . . . . .</b>	<b>22</b>
Prípravné úkony . . . . .	22
Postup. . . . .	22
<b>Spätná montáž pamäťových modulov. . . . .</b>	<b>23</b>
Postup. . . . .	23
Dodatočné úkony. . . . .	23
<b>Demontáž pevného disku . . . . .</b>	<b>24</b>
Prípravné úkony . . . . .	24
Postup. . . . .	25
<b>Spätná montáž pevného disku. . . . .</b>	<b>27</b>
Postup. . . . .	27
Dodatočné úkony. . . . .	27
<b>Demontáž gombíkovej batérie . . . . .</b>	<b>28</b>
Prípravné úkony . . . . .	28
Postup. . . . .	28
<b>Spätná montáž gombíkovej batérie . . . . .</b>	<b>29</b>
Postup. . . . .	29
Dodatočné úkony. . . . .	29
<b>Demontáž zostavy opierky dlaní . . . . .</b>	<b>30</b>
Prípravné úkony . . . . .	30
Postup. . . . .	30
<b>Spätná montáž zostavy opierky dlaní . . . . .</b>	<b>33</b>
Postup. . . . .	33
Dodatočné úkony. . . . .	33
<b>Demontáž bezdrôtovej karty Mini-Card. . . . .</b>	<b>34</b>
Prípravné úkony . . . . .	34
Postup. . . . .	34
<b>Spätná montáž bezdrôtovej karty Mini-Card . . .</b>	<b>36</b>
Postup. . . . .	36
Dodatočné úkony. . . . .	36

<b>Demontáž vstupno-výstupnej dosky . . . . .</b>	<b>37</b>
Prípravné úkony . . . . .	37
Postup. . . . .	37
<b>Spätná montáž vstupno-výstupnej dosky . . . . .</b>	<b>39</b>
Postup. . . . .	39
Dodatočné úkony. . . . .	39
<b>Demontáž systémovej dosky . . . . .</b>	<b>40</b>
Prípravné úkony . . . . .	40
Postup. . . . .	41
<b>Spätná montáž systémovej dosky . . . . .</b>	<b>44</b>
Postup. . . . .	44
Dodatočné úkony. . . . .	45
<b>Demontáž ventilátora . . . . .</b>	<b>46</b>
Prípravné úkony . . . . .	46
Postup. . . . .	47
<b>Inštalácia ventilátora . . . . .</b>	<b>48</b>
Postup. . . . .	48
Dodatočné úkony. . . . .	48
<b>Demontáž zostavy chladenia . . . . .</b>	<b>49</b>
Prípravné úkony . . . . .	49
Postup. . . . .	50
<b>Spätná montáž chladiacej sústavy . . . . .</b>	<b>51</b>
Postup. . . . .	51
Dodatočné úkony. . . . .	51
<b>Demontáž dosky premostovača pevného disku . . . . .</b>	<b>52</b>
Prípravné úkony . . . . .	52
Postup. . . . .	53

<b>Spätná montáž dosky premost'ovača pevného disku . . . . .</b>	<b>54</b>
Postup. . . . .	54
Dodatočné úkony. . . . .	54
<b>Demontáž reproduktorov . . . . .</b>	<b>55</b>
Prípravné úkony . . . . .	55
Postup. . . . .	56
<b>Inštalácia reproduktorov. . . . .</b>	<b>57</b>
Postup. . . . .	57
Dodatočné úkony. . . . .	57
<b>Demontáž zostavy displeja. . . . .</b>	<b>58</b>
Prípravné úkony . . . . .	58
Postup. . . . .	59
<b>Spätná montáž zostavy displeja . . . . .</b>	<b>60</b>
Postup. . . . .	60
Dodatočné úkony. . . . .	60
<b>Demontáž rámu displeja . . . . .</b>	<b>61</b>
Prípravné úkony . . . . .	61
Postup. . . . .	62
<b>Spätná montáž rámu displeja. . . . .</b>	<b>63</b>
Postup. . . . .	63
Dodatočné úkony. . . . .	63
<b>Demontáž závesov displeja . . . . .</b>	<b>64</b>
Prípravné úkony . . . . .	64
Postup. . . . .	65
<b>Spätná montáž závesov displeja . . . . .</b>	<b>66</b>
Postup. . . . .	66
Dodatočné úkony. . . . .	66
<b>Demontáž panela displeja. . . . .</b>	<b>67</b>
Prípravné úkony . . . . .	67
Postup. . . . .	68

<b>Spätná montáž panela displeja</b> . . . . .	<b>70</b>
Postup. . . . .	70
Dodatočné úkony. . . . .	70
<b>Demontáž modulu kamery</b> . . . . .	<b>71</b>
Prípravné úkony . . . . .	71
Postup. . . . .	72
<b>Spätná montáž modulu kamery</b> . . . . .	<b>73</b>
Postup. . . . .	73
Dodatočné úkony. . . . .	73
<b>Demontáž portu napájacieho adaptéra</b> . . . . .	<b>74</b>
Prípravné úkony . . . . .	74
Postup. . . . .	75
<b>Spätná montáž portu napájacieho adaptéra</b> . . . . .	<b>76</b>
Postup. . . . .	76
Dodatočné úkony. . . . .	76
<b>Aktualizácia systému BIOS</b> . . . . .	<b>77</b>





## Vypnutie počítača a pripojených zariadení

 **VAROVANIE:** Predtým, než vypnete počítač, si uložte a zatvorte všetky otvorené súbory a zatvorte všetky otvorené programy, aby ste zabránili strate údajov.

- 1 Uložte a zatvorte všetky otvorené súbory a ukončíte všetky otvorené programy.
- 2 Vypnite počítač.

*Windows 8:*

- a Presunutím kurzora myši do pravého horného alebo pravého dolného rohu obrazovky otvorte bočný panel kľúčových tlačidiel.
- b Na bočnom paneli kľúčových tlačidiel kliknite na tlačidlá **Nastavenie** → **Napájanie** → **Vypnúť**.

*Windows 7:*

Kliknite na tlačidlá **Štart**  a **Vypnúť**.









System Microsoft Windows sa ukončí a počítač sa vypne.

 **POZNÁMKA:** Ak používate iný operačný systém, pokyny na vypnutie nájdete v dokumentácii k operačnému systému.

- 3 Odpojte počítač a všetky pripojené zariadenia z elektrických zásuviek.
- 4 Odpojte všetky telefónne káble, sieťové káble a pripojené zariadenia od počítača.
- 5 Po odpojení všetkých káblov z počítača stlačte tlačidlo napájania a podržte ho stlačené približne 5 sekúnd, čím uzemníte systémovú dosku.

# Bezpečnostné pokyny

Dodržiavaním nasledujúcich bezpečnostných pokynov sa vyhnete prípadnému poškodeniu počítača a zaistíte aj svoju osobnú bezpečnosť.

-  **VÝSTRAHA:** Pred prácou vnútri počítača si prečítajte bezpečnostné pokyny, ktoré ste dostali s vaším počítačom. Ďalšie informácie o bezpečnosti a overených postupoch nájdete na stránke so zákonnými požiadavkami na adrese [dell.com/regulatory\\_compliance](https://dell.com/regulatory_compliance).
-  **VÝSTRAHA:** Pred otvorením krytu a panelov počítača odpojte všetky zdroje napájania. Po dokončení práce vnútri počítača znova nainštalujte všetky kryty, panely a skrutky pred tým, než počítač pripojíte k zdroju napájania.
-  **VAROVANIE:** Zabezpečte, aby bola pracovná plocha rovná a čistá, aby sa počítač nepoškodil.
-  **VAROVANIE:** Komponenty a karty uchopte za hrany a nedotýkajte sa kolíkov ani kontaktov, aby ste predišli ich poškodeniu.
-  **VAROVANIE:** Odnímať kryt počítača a zasahovať do komponentov vnútri počítača je oprávnený iba certifikovaný servisný technik. Úplné informácie o bezpečnostných opatreniach, práci vnútri počítača a ochrane pred elektrostatickým výbojom nájdete v bezpečnostných pokynoch.
-  **VAROVANIE:** Než sa dotknete akéhokoľvek komponentu vo vnútri počítača, uzemnite sa dotykom nenatretého kovového povrchu - napríklad sa dotknite kovovej zadnej časti počítača. Počas práce sa opakovane dotýkajte nenatretého kovového povrchu, aby sa rozptýlila statická elektrina, ktorá by mohla poškodiť vnútorné súčiastky.
-  **VAROVANIE:** Ak odpájate kábel, potiahnite ho za prípojku alebo pevný ťahací jazýček, ale nie za samotný kábel. Niektoré káble majú konektory s poistnými západkami alebo ručnými skrutkami, ktoré je potrebné uvoľniť pred odpojením kábla. Konektory od seba odpájajte rovným smerom – zabránite tým ohnutiu kolíkov konektora. Počas pripájania káblov sa presvedčite, či sú konektory a zásuvky správne orientované a vyrovnané.
-  **VAROVANIE:** Ak chcete odpojiť sieťový kábel, najskôr odpojte kábel od počítača a potom ho odpojte od sieťového zariadenia.
-  **VAROVANIE:** Stlačte a vysuňte všetky karty z čítačky pamäťových kariet.

## Odporúčané nástroje

Postupy uvedené v tomto dokumente môžu vyžadovať použitie nasledujúcich nástrojov:

- krížový skrutkovač,
- plastové páčidlo.

# Po ukončení práce vnútri počítača

---

Po dokončení inštalácie dielov nezabudnite vykonať nasledujúce kroky:

- Zaskrutkujte späť všetky skrutky a skontrolujte, či v počítači nezostali žiadne voľné skrutky.
- Pripojte všetky externé zariadenia, káble, karty a všetky súčasti, ktoré ste odpojili pred začatím práce na počítači.
- Pripojte počítač a všetky pripojené zariadenia k ich elektrickým zásuvkám.



**VAROVANIE: Skôr než zapnete počítač, zaskrutkujte všetky skrutky a uistite sa, že vnútri počítača nezostali voľné skrutky. V opačnom prípade sa počítač môže poškodiť.**

# Demontáž batérie

---

**!** **VÝSTRAHA:** Pred prácou vnútri počítača si prečítajte bezpečnostné pokyny, ktoré ste dostali s vaším počítačom, a postupujte podľa krokov uvedených v časti „Skôr než začnete“ na strane 9. Po dokončení práce v počítači postupujte podľa pokynov v časti „Po ukončení práce vnútri počítača“ na strane 11. Ďalšie informácie o bezpečnosti a overených postupoch nájdete na stránke so zákonnými požiadavkami na adrese [dell.com/regulatory\\_compliance](http://dell.com/regulatory_compliance).

## Postup

- 1 Zatvorte displej a prevráťte počítač.
- 2 Posuňte západky batérie do odomknutej polohy. Keď sa batéria uvoľní, budete počuť cvaknutie.
- 3 Nadvihnite a vyberte batériu zo základne počítača.



---

1 západky batérie (2)

2 batéria

---

# Spätná montáž batérie

---

 **VÝSTRAHA:** Pred prácou vnútri počítača si prečítajte bezpečnostné pokyny, ktoré ste dostali s vaším počítačom, a postupujte podľa krokov uvedených v časti „Skôr než začnete“ na strane 9. Po dokončení práce v počítači postupujte podľa pokynov v časti „Po ukončení práce vnútri počítača“ na strane 11. Ďalšie informácie o bezpečnosti a overených postupoch nájdete na stránke so zákonnými požiadavkami na adrese [dell.com/regulatory\\_compliance](https://dell.com/regulatory_compliance).

## Postup

Zarovnajzte zarážky na batérii s otvormi na šachte batérie a batériu zatlačte na miesto.

# Demontáž optickej jednotky

---

**!** **VÝSTRAHA:** Pred prácou vnútri počítača si prečítajte bezpečnostné pokyny, ktoré ste dostali s vaším počítačom, a postupujte podľa krokov uvedených v časti „Skôr než začnete“ na strane 9. Po dokončení práce v počítači postupujte podľa pokynov v časti „Po ukončení práce vnútri počítača“ na strane 11. Ďalšie informácie o bezpečnosti a overených postupoch nájdete na stránke so zákonnými požiadavkami na adrese [dell.com/regulatory\\_compliance](http://dell.com/regulatory_compliance).

## Prípravné úkony

Vyberte batériu. Pozri „Demontáž batérie“ na strane 12.

## Postup

- 1 Odskrutkujte skrutku, ktorou je zostava optickej jednotky pripevnená k základni počítača.
- 2 Prstami vysuňte zostavu optickej jednotky zo šachty optickej jednotky.



---

1 zostava optickej jednotky

2 skrutka

---

- 3 Odskrutkujte skrutku, ktorá pridrža konzolu optickej jednotky k zostave optickej jednotky a vytiahnite konzolu optickej jednotky.
- 4 Opatrne vytiahnite rám optickej jednotky a odnímate ho z optickej jednotky.



1	rám optickej jednotky	2	optická jednotka
3	konzola optickej jednotky	4	skrutka

# Spätná montáž optickej jednotky

---



**VÝSTRAHA:** Pred prácou vnútri počítača si prečítajte bezpečnostné pokyny, ktoré ste dostali s vaším počítačom, a postupujte podľa krokov uvedených v časti „Skôr než začnete“ na strane 9. Po dokončení práce v počítači postupujte podľa pokynov v časti „Po ukončení práce vnútri počítača“ na strane 11. Ďalšie informácie o bezpečnosti a overených postupoch nájdete na stránke so zákonnými požiadavkami na adrese [dell.com/regulatory\\_compliance](https://dell.com/regulatory_compliance).

## Postup

- 1 Zarovnajzte západky na ráme optickej jednotky s otvormi na optickej jednotke a zacvaknite rám na miesto.
- 2 Zarovnajzte otvor na skrutku na konzole optickej jednotky s otvorom na skrutku na zostave optickej jednotky a zaskrutkujte skrutku, ktorou je pripevnená konzola optickej jednotky k zostave optickej jednotky.
- 3 Posuňte zostavu optickej jednotky do šachty optickej jednotky a uistite sa, že skrutkový otvor na konzole optickej jednotky je zarovnaný so skrutkovým otvorom na základni počítača.
- 4 Zaskrutkujte späť skrutku, ktorou je zostava optickej jednotky pripevnená k základni počítača.

## Dodatočné úkony

Vložte batériu. Pozri „Spätná montáž batérie“ na strane 13.



# Demontáž klávesnice

**⚠ VÝSTRAHA:** Pred prácou vnútri počítača si prečítajte bezpečnostné pokyny, ktoré ste dostali s vaším počítačom, a postupujte podľa krokov uvedených v časti „Skôr než začnete“ na strane 9. Po dokončení práce v počítači postupujte podľa pokynov v časti „Po ukončení práce vnútri počítača“ na strane 11. Ďalšie informácie o bezpečnosti a overených postupoch nájdete na stránke so zákonnými požiadavkami na adrese [dell.com/regulatory\\_compliance](http://dell.com/regulatory_compliance).

## Prípravné úkony

Vyberte batériu. Pozri „Demontáž batérie“ na strane 12.

## Postup

- 1 Otvorte displej tak, ako je to len možné.
- 2 Pomocou plastového páčidla uvoľnite klávesnicu zo západiek na zostave opierky dlaní.

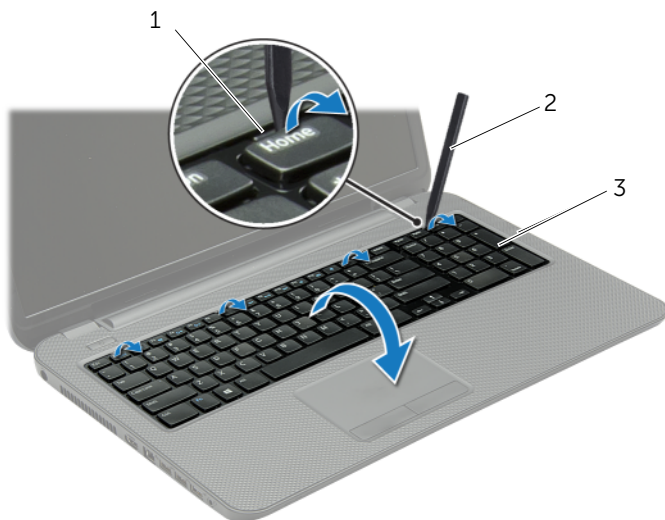

- |   |             |
|---|-------------|
| 1 | západky (4) |
| 3 | klávesnica  |

- |   |                  |
|---|------------------|
| 2 | plastové páčidlo |
|---|------------------|

- 3 Prevráťte klávesnicu a položte ju na opierku dlaní.
- 4 Zdvihnite západku konektora a odpojte kábel klávesnice z konektora systémovej dosky.
- 5 Vyberte klávesnicu z opierky dlaní.

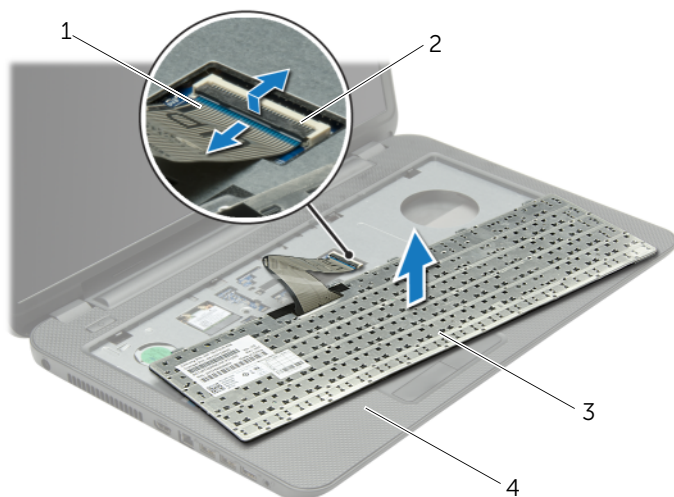

1	kábel klávesnice	2	západka konektora
3	klávesnica	4	opierka dlaní

# Spätná montáž klávesnice

---



**VÝSTRAHA:** Pred prácou vnútri počítača si prečítajte bezpečnostné pokyny, ktoré ste dostali s vaším počítačom, a postupujte podľa krokov uvedených v časti „Skôr než začnete“ na strane 9. Po dokončení práce v počítači postupujte podľa pokynov v časti „Po ukončení práce vnútri počítača“ na strane 11. Ďalšie informácie o bezpečnosti a overených postupoch nájdete na stránke so zákonnými požiadavkami na adrese [dell.com/regulatory\\_compliance](https://dell.com/regulatory_compliance).

## Postup

- 1 Zasuňte kábel klávesnice do konektora kábla klávesnice a zatlačením na západku konektora zaistíte kábel.
- 2 Zasuňte západky v spodnej časti klávesnice do otvorov na opierke dlaní a klávesnicu položte na opierku dlaní.
- 3 Jemným zatlačením okolo hrán klávesnice upevnite klávesnicu pod úchytky na opierke dlaní.
- 4 Zaskrutkujte späť skrutky, ktoré zaistujú klávesnicu k základni počítača.

## Dodatočné úkony

Vložte batériu. Pozri „Spätná montáž batérie“ na strane 13.

# Demontáž spodného krytu

**!** **VÝSTRAHA:** Pred prácou vnútri počítača si prečítajte bezpečnostné pokyny, ktoré ste dostali s vaším počítačom, a postupujte podľa krokov uvedených v časti „Skôr než začnete“ na strane 9. Po dokončení práce v počítači postupujte podľa pokynov v časti „Po ukončení práce vnútri počítača“ na strane 11. Ďalšie informácie o bezpečnosti a overených postupoch nájdete na stránke so zákonnými požiadavkami na adrese [dell.com/regulatory\\_compliance](http://dell.com/regulatory_compliance).

## Prípravné úkony

Vyberte batériu. Pozri „Demontáž batérie“ na strane 12.

## Postup

- 1 Uvoľnite skrutky so zapustenou hlavou, ktorými je kryt základne upevnený k základni počítača.
- 2 Končekmi prstov nadvihnite a vysuňte kryt základne z otvorov na základni počítača.



1 skrutky so zapustenou hlavou (2)

2 kryt základne

# Spätná montáž spodného krytu

---



**VÝSTRAHA:** Pred prácou vnútri počítača si prečítajte bezpečnostné pokyny, ktoré ste dostali s vaším počítačom, a postupujte podľa krokov uvedených v časti „Skôr než začnete“ na strane 9. Po dokončení práce v počítači postupujte podľa pokynov v časti „Po ukončení práce vnútri počítača“ na strane 11. Ďalšie informácie o bezpečnosti a overených postupoch nájdete na stránke so zákonnými požiadavkami na adrese [dell.com/regulatory\\_compliance](https://dell.com/regulatory_compliance).

## Postup

- 1 Zasuňte úchytky na kryte základne do otvorov na základni počítača a zatlačte kryt základne na miesto.
- 2 Utiahnite skrutky so zapustenou hlavou, ktorými je kryt základne upevnený k základni počítača.

## Dodatočné úkony

Vložte batériu. Pozri „Spätná montáž batérie“ na strane 13.

# Demontáž pamäťového modulu

**!** **VÝSTRAHA:** Pred prácou vnútri počítača si prečítajte bezpečnostné pokyny, ktoré ste dostali s vaším počítačom, a postupujte podľa krokov uvedených v časti „Skôr než začnete“ na strane 9. Po dokončení práce v počítači postupujte podľa pokynov v časti „Po ukončení práce vnútri počítača“ na strane 11. Ďalšie informácie o bezpečnosti a overených postupoch nájdete na stránke so zákonnými požiadavkami na adrese [dell.com/regulatory\\_compliance](http://dell.com/regulatory_compliance).

## Prípravné úkony

- 1 Vyberte batériu. Pozri „Demontáž batérie“ na strane 12.
- 2 Demontujte kryt základne. Pozri „Demontáž spodného krytu“ na strane 20.

## Postup

- 1 Na koncoch konektora pamäťového modulu prstami opatrne rozťahnite zaistovacie svorky, kým sa pamäťový modul nevysunie.
- 2 Vyberte pamäťový modul z konektora pamäťového modulu.

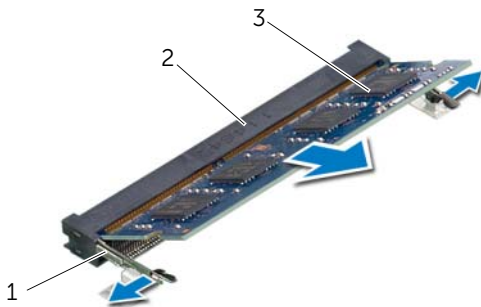

1	istiace svorky (2)	2	konektor pamäťového modulu
3	pamäťový modul		

# Spätná montáž pamäťových modulov

---

 **VÝSTRAHA:** Pred prácou vnútri počítača si prečítajte bezpečnostné pokyny, ktoré ste dostali s vaším počítačom, a postupujte podľa krokov uvedených v časti „Skôr než začnete“ na strane 9. Po dokončení práce v počítači postupujte podľa pokynov v časti „Po ukončení práce vnútri počítača“ na strane 11. Ďalšie informácie o bezpečnosti a overených postupoch nájdete na stránke so zákonnými požiadavkami na adrese [dell.com/regulatory\\_compliance](https://dell.com/regulatory_compliance).

## Postup

- 1 Zarovnajzte drážku na pamäťovom module so západkou na konektore pamäťového modulu.
- 2 Pevne zasunite pamäťový modul pod uhlom 45 stupňov do konektora a potom tlačte pamäťový modul smerom nadol, kým nezapadne na miesto.



**POZNÁMKA:** Ak nepočujete cvaknutie, vyberte pamäťový modul a znova ho nainštalujte.

## Dodatočné úkony

- 1 Nasadte spodný kryt. Pozri „Spätná montáž spodného krytu“ na strane 21.
- 2 Vložte batériu. Pozri „Spätná montáž batérie“ na strane 13.

# Demontáž pevného disku

---

 **VÝSTRAHA:** Pred prácou vnútri počítača si prečítajte bezpečnostné pokyny, ktoré ste dostali s vaším počítačom, a postupujte podľa krokov uvedených v časti „Skôr než začnete“ na strane 9. Po dokončení práce v počítači postupujte podľa pokynov v časti „Po ukončení práce vnútri počítača“ na strane 11. Ďalšie informácie o bezpečnosti a overených postupoch nájdete na stránke so zákonnými požiadavkami na adrese [dell.com/regulatory\\_compliance](https://dell.com/regulatory_compliance).

 **VAROVANIE:** Nedemontujte pevný disk, ak je počítač v režime spánku alebo je zapnutý, aby nedošlo k strate údajov.

 **VAROVANIE:** Pevné disky sú mimoriadne krehké. Počas manipulácie s pevným diskom buďte opatrní.

## Prípravné úkony

- 1 Vyberte batériu. Pozri „Demontáž batérie“ na strane 12.
- 2 Demontujte kryt základne. Pozri „Demontáž spodného krytu“ na strane 20.



## Postup

- 1 Odskrutkujte skrutky, ktorými je zostava pevného disku pripevnená k základni počítača.
- 2 Vysuňte zostavu pevného disku smerom k boku počítača pomocou ťahacieho jazýčka, aby ste odpojili zostavu pevného disku od systémovej dosky.
- 3 Pomocou ťahacieho jazýčka vyťahnite zo základne počítača zostavu pevného disku.

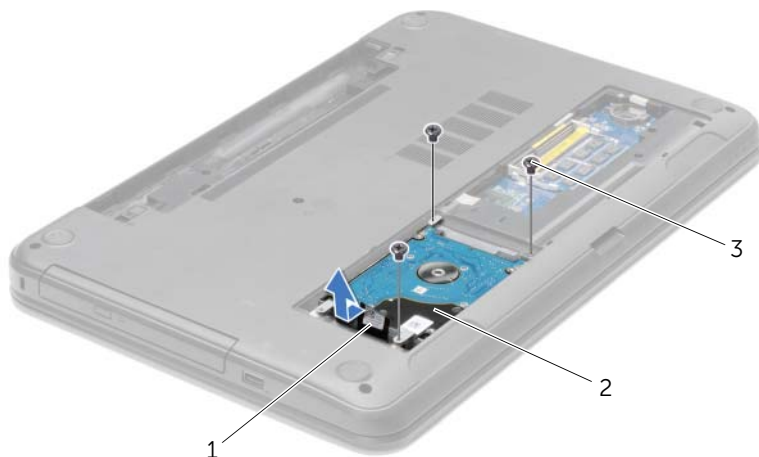

1	ťahací jazýček	2	zostava pevného disku
3	skrutky (3)		

- 4 Vyberte skrutky, ktoré upevňujú konzolu pevného disku k pevnému disku.
- 5 Pomocou ťahacieho jazýčka oddelíte konzolu pevného disku od pevného disku.

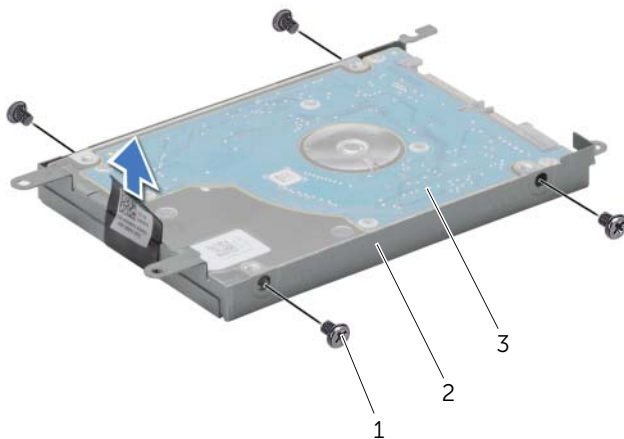

1	skrutky (4)	2	konzola pevného disku
3	pevný disk		

# Spätná montáž pevného disku

---

 **VÝSTRAHA:** Pred prácou vnútri počítača si prečítajte bezpečnostné pokyny, ktoré ste dostali s vaším počítačom, a postupujte podľa krokov uvedených v časti „Skôr než začnete“ na strane 9. Po dokončení práce v počítači postupujte podľa pokynov v časti „Po ukončení práce vnútri počítača“ na strane 11. Ďalšie informácie o bezpečnosti a overených postupoch nájdete na stránke so zákonnými požiadavkami na adrese [dell.com/regulatory\\_compliance](https://dell.com/regulatory_compliance).

 **VAROVANIE:** Pevné disky sú mimoriadne krehké. Počas manipulácie s pevným diskom buďte opatrní.

## Postup

- 1 Zarovnajte otvory pre skrutky na konzole pevného disku s otvormi pre skrutky na pevnom disku.
- 2 Zaskrutkujte skrutky, ktoré upevňujú konzolu pevného disku k pevnému disku.
- 3 Uložte zostavu pevného disku do šachty pevného disku.
- 4 Zatlačte zostavu pevného disku smerom ku konektoru a pripojte zostavu pevného disku k systémovej doske.
- 5 Zaskrutkujte skrutky, ktorými je zostava pevného disku pripevnená k základni počítača.

## Dodatočné úkony

- 1 Nasadte spodný kryt. Pozri „Spätná montáž spodného krytu“ na strane 21.
- 2 Vložte batériu. Pozri „Spätná montáž batérie“ na strane 13.

# Demontáž gombíkovej batérie

---

**!** **VÝSTRAHA:** Pred prácou vnútri počítača si prečítajte bezpečnostné pokyny, ktoré ste dostali s vaším počítačom, a postupujte podľa krokov uvedených v časti „Skôr než začnete“ na strane 9. Po dokončení práce v počítači postupujte podľa pokynov v časti „Po ukončení práce vnútri počítača“ na strane 11. Ďalšie informácie o bezpečnosti a overených postupoch nájdete na stránke so zákonnými požiadavkami na adrese [dell.com/regulatory\\_compliance](http://dell.com/regulatory_compliance).

**△** **VAROVANIE:** Ak sa vyberie gombíková batéria, nastavenia systému BIOS sa nastaví na predvolené nastavenia. Odporúča sa poznačiť si nastavenia systému BIOS pred odstránením gombíkovej batérie.

## Prípravné úkony

- 1 Vyberte batériu. Pozri „Demontáž batérie“ na strane 12.
- 2 Demontujte kryt základne. Pozri „Demontáž spodného krytu“ na strane 20.

## Postup

Pomocou plastového hrotu jemne vypáčte gombíkovú batériu z objímky batérie na systémovej doske.



---

1	plastové páčidlo	2	gombíková batéria
3	objímka batérie		

---

# Spätná montáž gombíkovej batérie

---

 **VÝSTRAHA:** Pred prácou vnútri počítača si prečítajte bezpečnostné pokyny, ktoré ste dostali s vaším počítačom, a postupujte podľa krokov uvedených v časti „Skôr než začnete“ na strane 9. Po dokončení práce v počítači postupujte podľa pokynov v časti „Po ukončení práce vnútri počítača“ na strane 11. Ďalšie informácie o bezpečnosti a overených postupoch nájdete na stránke so zákonnými požiadavkami na adrese [dell.com/regulatory\\_compliance](https://dell.com/regulatory_compliance).

 **VÝSTRAHA:** V prípade nesprávnej inštalácie môže batéria vybuchnúť. Batériu vymeňte len za batériu rovnakého alebo ekvivalentného typu. Použité batérie zlikvidujte podľa pokynov výrobcu.

## Postup

S kladnou stranou nahor zacvaknite gombíkovú batériu do objímky batérie na systémovej doske.

## Dodatočné úkony

- 1 Nasaďte spodný kryt. Pozri „Spätná montáž spodného krytu“ na strane 21.
- 2 Vložte batériu. Pozri „Spätná montáž batérie“ na strane 13.

# Demontáž zostavy opierky dlaní

**!** **VÝSTRAHA:** Pred prácou vnútri počítača si prečítajte bezpečnostné pokyny, ktoré ste dostali s vaším počítačom, a postupujte podľa krokov uvedených v časti „Skôr než začnete“ na strane 9. Po dokončení práce v počítači postupujte podľa pokynov v časti „Po ukončení práce vnútri počítača“ na strane 11. Ďalšie informácie o bezpečnosti a overených postupoch nájdete na stránke so zákonnými požiadavkami na adrese [dell.com/regulatory\\_compliance](http://dell.com/regulatory_compliance).

## Prípravné úkony

- 1 Vyberte batériu. Pozri „Demontáž batérie“ na strane 12.
- 2 Demontujte kryt základne. Pozri „Demontáž spodného krytu“ na strane 20.
- 3 Demontujte klávesnicu. Pozri „Demontáž klávesnice“ na strane 17.

## Postup

- 1 Odskrutkujte skrutky, ktorými je zostava opierky dlaní pripevnená k základni počítača.



---

1 skrutky (12)

---

- 2 Prevráťte počítač a displej otvorte tak, ako je to len možné.
- 3 Zdvihnite západky konektora a potiahnutím ťahacích jazýčkov odpojte káble tlačidla napájania a dotykového panela od systémovej dosky.



1	kábel tlačidla napájania	2	západky konektorov (2)
3	ťahací jazýček	4	kábel dotykového panelu

- 4 Odskrutkujte skrutky, ktorými je opierka dlaní pripevnená k základni počítača.
- 5 Plastovým páčidlom opatrne nadvihnite a uvoľnite úchytky na opierke dlaní z otvorov na základni počítača.

**VAROVANIE:** Opierku dlaní oddel'te od zostavy displeja, aby sa zostava displeja nepoškodila.

- 6 Zostavu opierky dlaní vyberte zo základne počítača.



---

1 skrutky (5)

2 opierka dlaní

---

3 plastové páčidlo

---



# Spätná montáž zostavy opierky dlaní

---

 **VÝSTRAHA:** Pred prácou vnútri počítača si prečítajte bezpečnostné pokyny, ktoré ste dostali s vaším počítačom, a postupujte podľa krokov uvedených v časti „Skôr než začnete“ na strane 9. Po dokončení práce v počítači postupujte podľa pokynov v časti „Po ukončení práce vnútri počítača“ na strane 11. Ďalšie informácie o bezpečnosti a overených postupoch nájdete na stránke so zákonnými požiadavkami na adrese [dell.com/regulatory\\_compliance](https://dell.com/regulatory_compliance).

## Postup

- 1 Zarovnajete opierku dlaní so základňou počítača.
- 2 Zatlačením na okraje opierky dlaní ju zacvaknite na miesto.
- 3 Zaskrutkujte skrutky, ktorými je zostava opierky dlaní pripevnená k základni počítača.
- 4 Zasuňte kábel dotykového panelu a kábel tlačidla napájania do konektorov na systémovej doske a zatlačením západiek konektorov káble zaistíte.
- 5 Zatvorte displej a prevráťte počítač.
- 6 Zaskrutkujte skrutky, ktorými je zostava opierky dlaní pripevnená k základni počítača.

## Dodatočné úkony

- 1 Namontujte späť klávesnicu. Pozri „Spätná montáž klávesnice“ na strane 19.
- 2 Nasadte spodný kryt. Pozri „Spätná montáž spodného krytu“ na strane 21.
- 3 Vložte batériu. Pozri „Spätná montáž batérie“ na strane 13.

# Demontáž bezdrôtovej karty Mini-Card

**!** **VÝSTRAHA:** Pred prácou vnútri počítača si prečítajte bezpečnostné pokyny, ktoré ste dostali s vaším počítačom, a postupujte podľa krokov uvedených v časti „Skôr než začnete“ na strane 9. Po dokončení práce v počítači postupujte podľa pokynov v časti „Po ukončení práce vnútri počítača“ na strane 11. Ďalšie informácie o bezpečnosti a overených postupoch nájdete na stránke so zákonnými požiadavkami na adrese [dell.com/regulatory\\_compliance](http://dell.com/regulatory_compliance).

## Prípravné úkony

- 1 Vyberte batériu. Pozri „Demontáž batérie“ na strane 12.
- 2 Demontujte kryt základne. Pozri „Demontáž spodného krytu“ na strane 20.
- 3 Demontujte klávesnicu. Pozri „Demontáž klávesnice“ na strane 17.
- 4 Demontujte zostavu opierky dlaní. Pozri „Demontáž zostavy opierky dlaní“ na strane 30.

## Postup

- 1 Odpojte anténne káble z bezdrôtovej minikarty.
- 2 Odskrutkujte skrutku, ktorá upevňuje bezdrôtovú minikartu k systémovej doske.

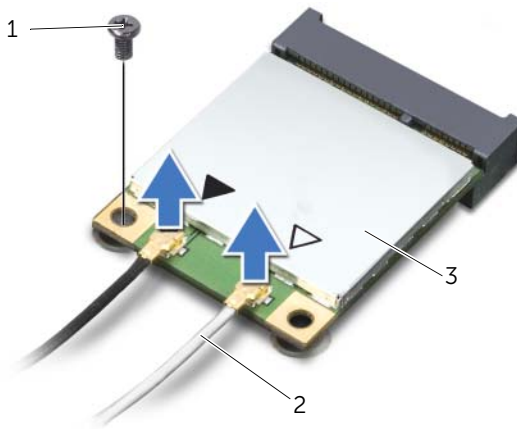

1	skrutka	2	anténne káble (2)
3	bezdrôtová karta mini-card		

3 Posuňte a vyberte bezdrôtovú minikartu z konektora minikarty.

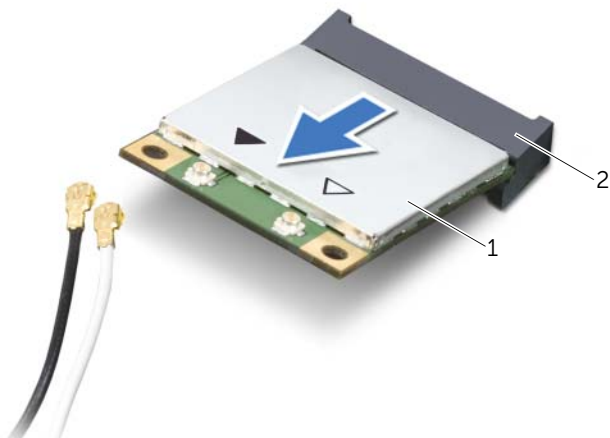

---

1 bezdrôtová karta mini-card

2 konektor minikarty

---

# Spätná montáž bezdrôtovej karty Mini-Card

**!** **VÝSTRAHA:** Pred prácou vnútri počítača si prečítajte bezpečnostné pokyny, ktoré ste dostali s vaším počítačom, a postupujte podľa krokov uvedených v časti „Skôr než začnete“ na strane 9. Po dokončení práce v počítači postupujte podľa pokynov v časti „Po ukončení práce vnútri počítača“ na strane 11. Ďalšie informácie o bezpečnosti a overených postupoch nájdete na stránke so zákonnými požiadavkami na adrese [dell.com/regulatory\\_compliance](http://dell.com/regulatory_compliance).

## Postup

**△** **VAROVANIE:** Overte si, že pod bezdrôtovou kartou mini-card nie sú žiadne káble, aby sa bezdrôtová karta mini-card nepoškodila.

- 1 Zarovnajzte drážku na bezdrôtovej minikarte so západkou na konektore minikarty.
- 2 Vložte bezdrôtovú minikartu pod uhlom 45 stupňov do konektora minikarty.
- 3 Zatlačte druhý koniec bezdrôtovej minikarty dole a zaskrutkujte späť skrutku, ktorá zaisťuje bezdrôtovú minikartu k systémovej doske.
- 4 Pripojte anténne káble ku karte mini-card.

V nasledujúcej tabuľke nájdete farebnú schému anténnych káblov pre karty mini-card podporované vaším počítačom.

Konektory na karte mini-card	Farebná schéma anténnych káblov
<b>WLAN + Bluetooth (2 káble)</b>	
Hlavná WLAN + Bluetooth (biely trojuholník)	biely
Doplnková WLAN + Bluetooth (čierny trojuholník)	čierny

## Dodatočné úkony

- 1 Namontujte späť zostavu opierky dlaní. Pozri „Spätná montáž zostavy opierky dlaní“ na strane 33.
- 2 Namontujte späť klávesnicu. Pozri „Spätná montáž klávesnice“ na strane 19.
- 3 Nasadte spodný kryt. Pozri „Spätná montáž spodného krytu“ na strane 21.
- 4 Vložte batériu. Pozri „Spätná montáž batérie“ na strane 13.

# Demontáž vstupno-výstupnej dosky

---



**VÝSTRAHA:** Pred prácou vnútri počítača si prečítajte bezpečnostné pokyny, ktoré ste dostali s vaším počítačom, a postupujte podľa krokov uvedených v časti „Skôr než začnete“ na strane 9. Po dokončení práce v počítači postupujte podľa pokynov v časti „Po ukončení práce vnútri počítača“ na strane 11. Ďalšie informácie o bezpečnosti a overených postupoch nájdete na stránke so zákonnými požiadavkami na adrese [dell.com/regulatory\\_compliance](https://dell.com/regulatory_compliance).

## Prípravné úkony

- 1 Vyberte batériu. Pozri „Demontáž batérie“ na strane 12.
- 2 Demontujte kryt základne. Pozri „Demontáž spodného krytu“ na strane 20.
- 3 Demontujte klávesnicu. Pozri „Demontáž klávesnice“ na strane 17.
- 4 Demontujte zostavu opierky dlaní. Pozri „Demontáž zostavy opierky dlaní“ na strane 30.

## Postup

- 1 Odskrutkujte skrutku, ktorá upevňuje vstupno-výstupnú dosku k základni počítača.
- 2 Zdvihnite západku konektora a potiahnutím ťahacieho jazýčka odpojte kábel vstupno-výstupnej dosky od systémovej dosky.
- 3 Odlepte kábel vstupno-výstupnej dosky od základne počítača.
- 4 Nadvihnutím vyberte vstupno-výstupnú dosku spolu s káblom zo základne počítača.

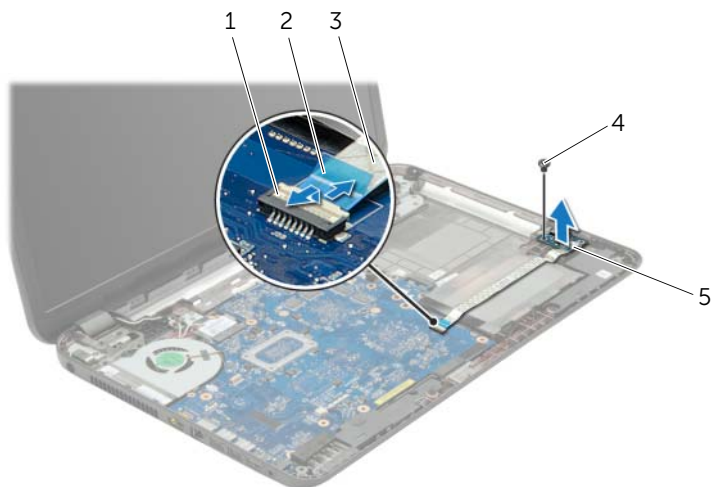

---

1 západka konektora

2 ťahací jazýček

---

3 kábel vstupno-výstupnej dosky

4 skrutka

---

5 vstupno-výstupná doska

---

# Spätná montáž vstupno-výstupnej dosky

---

 **VÝSTRAHA:** Pred prácou vnútri počítača si prečítajte bezpečnostné pokyny, ktoré ste dostali s vaším počítačom, a postupujte podľa krokov uvedených v časti „Skôr než začnete“ na strane 9. Po dokončení práce v počítači postupujte podľa pokynov v časti „Po ukončení práce vnútri počítača“ na strane 11. Ďalšie informácie o bezpečnosti a overených postupoch nájdete na stránke so zákonnými požiadavkami na adrese [dell.com/regulatory\\_compliance](https://dell.com/regulatory_compliance).

## Postup

- 1 Na umiestnenie vstupno-výstupnej dosky použite zarovnávacie kolíky na základni počítača.
- 2 Zaskrutkujte späť skrutku, ktorá upevňuje vstupno-výstupnú dosku k základni počítača.
- 3 Prilepte kábel vstupno-výstupnej dosky k základni počítača.
- 4 Zasuňte kábel vstupno-výstupnej dosky do konektora vstupno-výstupnej dosky a zatlačením na západku konektora zaistíte kábel.

## Dodatočné úkony

- 1 Namontujte späť zostavu opierky dlaní. Pozri „Spätná montáž zostavy opierky dlaní“ na strane 33.
- 2 Namontujte späť klávesnicu. Pozri „Spätná montáž klávesnice“ na strane 19.
- 3 Nasaďte spodný kryt. Pozri „Spätná montáž spodného krytu“ na strane 21.
- 4 Vložte batériu. Pozri „Spätná montáž batérie“ na strane 13.

# Demontáž systémovej dosky

---

 **VÝSTRAHA:** Pred prácou vnútri počítača si prečítajte bezpečnostné pokyny, ktoré ste dostali s vaším počítačom, a postupujte podľa krokov uvedených v časti „Skôr než začnete“ na strane 9. Po dokončení práce v počítači postupujte podľa pokynov v časti „Po ukončení práce vnútri počítača“ na strane 11. Ďalšie informácie o bezpečnosti a overených postupoch nájdete na stránke so zákonnými požiadavkami na adrese [dell.com/regulatory\\_compliance](http://dell.com/regulatory_compliance).

 **POZNÁMKA:** Servisný štítok počítača sa nachádza na systémovej doske. Servisný štítok musíte zadať v nastaveniach systému po výmene systémovej dosky.

 **POZNÁMKA:** Pred odpojením káblov od systémovej dosky so poznačte miesto konektorov, aby ste ich vedeli správne zapojiť po výmene systémovej dosky.

## Prípravné úkony

- 1 Vyberte batériu. Pozri „Demontáž batérie“ na strane 12.
- 2 Riadte sa pokynmi krok 1 až krok 2 v časti „Demontáž optickej jednotky“ na strane 14.
- 3 Demontujte kryt základne. Pozri „Demontáž spodného krytu“ na strane 20.
- 4 Vyberte pamäťový modul (y). Pozri „Demontáž pamäťového modulu“ na strane 22.
- 5 Vymontovanie gombíkovej batérie Pozri „Demontáž gombíkovej batérie“ na strane 28.
- 6 Riadte sa pokynmi krok 1 až krok 3 v časti „Demontáž pevného disku“ na strane 24.
- 7 Demontujte klávesnicu. Pozri „Demontáž klávesnice“ na strane 17.
- 8 Demontujte zostavu opierky dlaní. Pozri „Demontáž zostavy opierky dlaní“ na strane 30.
- 9 Demontujte bezdrôtovú minikartu. Pozri „Demontáž bezdrôtovej karty Mini-Card“ na strane 34.



# Postup

- 1 Odpojte kábel portu napájacieho adaptéra a kábel reproduktora od systémovej dosky.
- 2 Odlepte mylarovú fóliu od systémovej dosky.

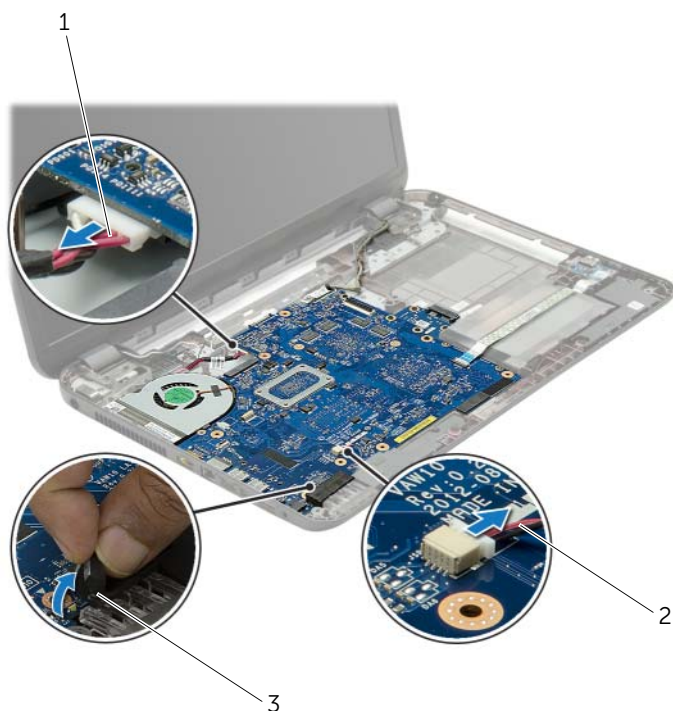

---

1 kábel portu napájacieho adaptéra

2 kábel reproduktora

---

3 mylarová fólia

---

- 3 Odlepte pásku, ktorá pridržiava kábel displeja k systémovej doske a odpojte kábel displeja od systémovej dosky.
- 4 Zdvihnite západku konektora a potiahnutím ťahacieho jazýčka odpojte kábel vstupno-výstupnej dosky od systémovej dosky.

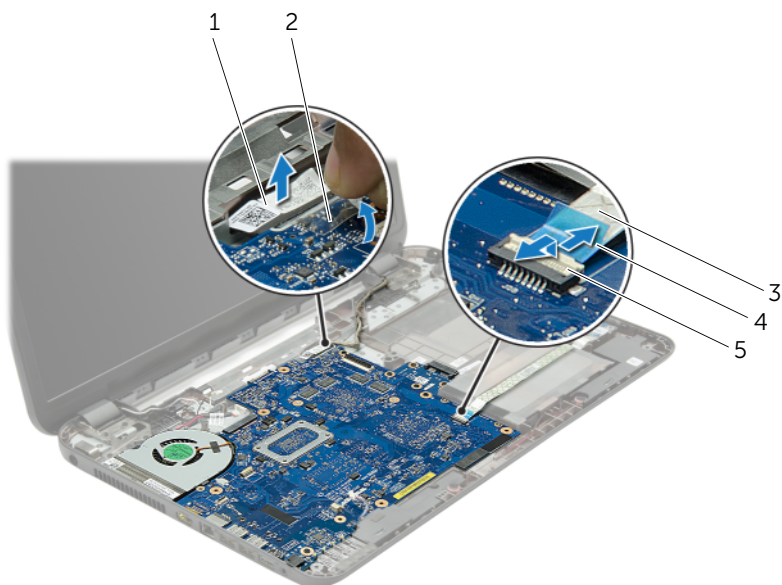

1	Kábel displeja	2	páska
3	kábel vstupno-výstupnej dosky	4	ťahací jazýček
5	západka konektora		

- 5 Odskrutkujte skrutky, ktoré upevňujú systémovú dosku k základni počítača.
- 6 Nadvihnite systémovú dosku do uhla a uvoľnite porty na systémovej doske zo zásuviek na základni počítača.
- 7 Zostavu systémovej dosky vyberte zo základne počítača.
- 8 Demontujte dosku premost'ovača pevného disku. Pozrite si „Demontáž dosky premost'ovača pevného disku“ na strane 52.

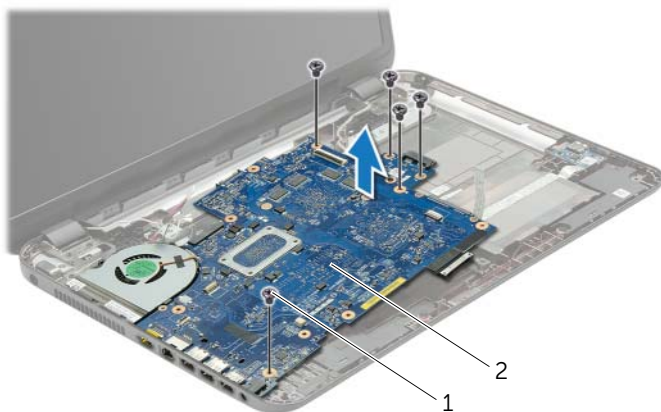

---

1 skrutky (5)

2 systémová karta

---

- 9 Obráťte základnú dosku.
- 10 Demontujte ventilátor. Pozri „Demontáž ventilátora“ na strane 46.
- 11 Demontujte chladiacu zostavu. Pozri „Demontáž zostavy chladenia“ na strane 49.

# Spätná montáž systémovej dosky

---

 **VÝSTRAHA:** Pred prácou vnútri počítača si prečítajte bezpečnostné pokyny, ktoré ste dostali s vaším počítačom, a postupujte podľa krokov uvedených v časti „Skôr než začnete“ na strane 9. Po dokončení práce v počítači postupujte podľa pokynov v časti „Po ukončení práce vnútri počítača“ na strane 11. Ďalšie informácie o bezpečnosti a overených postupoch nájdete na stránke so zákonnými požiadavkami na adrese [dell.com/regulatory\\_compliance](https://dell.com/regulatory_compliance).

 **POZNÁMKA:** Servisný štítok počítača sa nachádza na systémovej doske. Servisný štítok musíte zadať v nastaveniach systému po výmene systémovej dosky.

## Postup

- 1 Namontujte späť chladiacu zostavu. Pozri „Spätná montáž chladiacej sústavy“ na strane 51.
- 2 Nainštalujte ventilátor. Pozri „Inštalácia ventilátora“ na strane 48.
- 3 Obráťte základnú dosku.
- 4 Namontujte späť dosku premost'ovača pevného disku. Pozri „Spätná montáž dosky premost'ovača pevného disku“ na strane 54.
- 5 Uvoľnite porty systémovej dosky na základni počítača a zarovnajte otvory na skrutky na systémovej doske s otvormi na skrutky na základni počítača.
- 6 Zaskrutkujte skrutku, ktorá upevňuje systémovú dosku k základni počítača.
- 7 Prilepte mylarovú fóliu k systémovej doske.
- 8 Pripojte kábel displeja k systémovej doske a nalepte lepiacu pásku k systémovej doske.
- 9 Zasuňte kábel vstupno-výstupnej dosky do konektora vstupno-výstupnej dosky a zatlačením na západku konektora zaistíte kábel.
- 10 Pripojte kábel portu napájacieho adaptéra a kábel reproduktora k systémovej doske.

## Dodatočné úkony

- 1 Namontujte späť bezdrôtovú minikartu. Pozri „Spätná montáž bezdrôtovej karty Mini-Card“ na strane 36.
- 2 Namontujte späť zostavu opierky dlaní. Pozri „Spätná montáž zostavy opierky dlaní“ na strane 33.
- 3 Namontujte späť klávesnicu. Pozri „Spätná montáž klávesnice“ na strane 19.
- 4 Riadte sa pokynmi krok 3 až krok 5 v časti „Spätná montáž pevného disku“ na strane 27.
- 5 Vráťte gombíkovú batériu. Pozri „Spätná montáž gombíkovej batérie“ na strane 29.
- 6 Nainštalujte pamäťové moduly. Pozri „Spätná montáž pamäťových modulov“ na strane 23.
- 7 Nasadte spodný kryt. Pozri „Spätná montáž spodného krytu“ na strane 21.
- 8 Riadte sa pokynmi krok 3 až krok 4 v časti „Spätná montáž optickej jednotky“ na strane 16.
- 9 Vložte batériu. Pozri „Spätná montáž batérie“ na strane 13.

# Demontáž ventilátora

---



**VÝSTRAHA:** Pred prácou vnútri počítača si prečítajte bezpečnostné pokyny, ktoré ste dostali s vaším počítačom, a postupujte podľa krokov uvedených v časti „Skôr než začnete“ na strane 9. Po dokončení práce v počítači postupujte podľa pokynov v časti „Po ukončení práce vnútri počítača“ na strane 11. Ďalšie informácie o bezpečnosti a overených postupoch nájdete na stránke so zákonnými požiadavkami na adrese [dell.com/regulatory\\_compliance](https://dell.com/regulatory_compliance).

## Prípravné úkony

- 1 Vyberte batériu. Pozri „Demontáž batérie“ na strane 12.
- 2 Riadte sa pokynmi krok 1 až krok 2 v časti „Demontáž optickej jednotky“ na strane 14.
- 3 Riadte sa pokynmi krok 1 až krok 3 v časti „Demontáž pevného disku“ na strane 24.
- 4 Demontujte kryt základne. Pozri „Demontáž spodného krytu“ na strane 20.
- 5 Demontujte klávesnicu. Pozri „Demontáž klávesnice“ na strane 17.
- 6 Demontujte zostavu opierky dlaní. Pozri „Demontáž zostavy opierky dlaní“ na strane 30.
- 7 Riadte sa pokynmi krok 3 až krok 9 v časti „Demontáž systémovej dosky“ na strane 40.

# Postup

- 1 Odpojte kábel ventilátora od systémovej dosky.
- 2 Odstráňte skrutku, ktorá upevňuje ventilátor k systémovej doske.
- 3 Vyberte ventilátor spolu s káblom zo základne počítača.

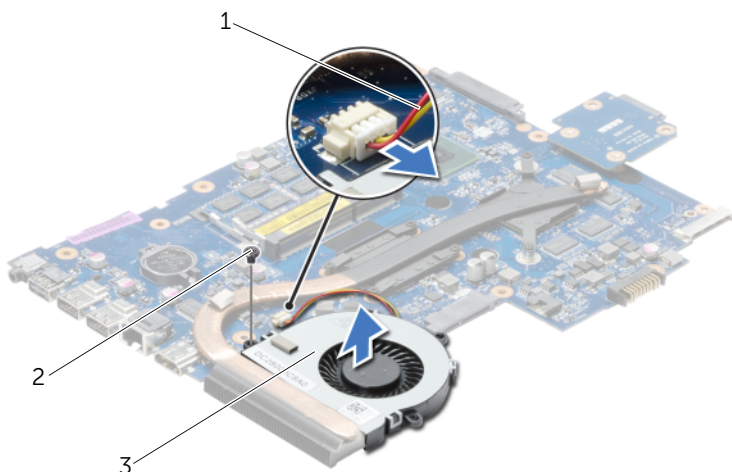

---

1 kábel ventilátora

2 skrutka

---

3 ventilátor

---

# Inštalácia ventilátora

---



**VÝSTRAHA:** Pred prácou vnútri počítača si prečítajte bezpečnostné pokyny, ktoré ste dostali s vaším počítačom, a postupujte podľa krokov uvedených v časti „Skôr než začnete“ na strane 9. Po dokončení práce v počítači postupujte podľa pokynov v časti „Po ukončení práce vnútri počítača“ na strane 11. Ďalšie informácie o bezpečnosti a overených postupoch nájdete na stránke so zákonnými požiadavkami na adrese [dell.com/regulatory\\_compliance](https://dell.com/regulatory_compliance).

## Postup

- 1 Vložte ventilátor do základne počítača a vráťte skrutku, ktorá upevňuje ventilátor k základni počítača.
- 2 Pripojte kábel ventilátora k systémovej doske.

## Dodatočné úkony

- 1 Riadte sa pokynmi krok 3 až krok 10 v časti „Spätná montáž systémovej dosky“ na strane 44.
- 2 Namontujte späť zostavu opierky dlaní. Pozri „Spätná montáž zostavy opierky dlaní“ na strane 33.
- 3 Namontujte späť klávesnicu. Pozri „Spätná montáž klávesnice“ na strane 19.
- 4 Nasadte spodný kryt. Pozri „Spätná montáž spodného krytu“ na strane 21.
- 5 Riadte sa pokynmi krok 3 až krok 4 v časti „Spätná montáž optickej jednotky“ na strane 16.
- 6 Riadte sa pokynmi krok 3 až krok 5 v časti „Spätná montáž pevného disku“ na strane 27.
- 7 Vložte batériu. Pozri „Spätná montáž batérie“ na strane 13.



# Demontáž zostavy chladenia

---



**VÝSTRAHA:** Pred prácou vnútri počítača si prečítajte bezpečnostné pokyny, ktoré ste dostali s vaším počítačom, a postupujte podľa krokov uvedených v časti „Skôr než začnete“ na strane 9. Po dokončení práce v počítači postupujte podľa pokynov v časti „Po ukončení práce vnútri počítača“ na strane 11. Ďalšie informácie o bezpečnosti a overených postupoch nájdete na stránke so zákonnými požiadavkami na adrese [dell.com/regulatory\\_compliance](https://dell.com/regulatory_compliance).

## Prípravné úkony

- 1 Vyberte batériu. Pozri „Demontáž batérie“ na strane 12.
- 2 Riadte sa pokynmi krok 1 až krok 2 v časti „Demontáž optickej jednotky“ na strane 14.
- 3 Riadte sa pokynmi krok 1 až krok 3 v časti „Demontáž pevného disku“ na strane 24.
- 4 Demontujte kryt základne. Pozri „Demontáž spodného krytu“ na strane 20.
- 5 Demontujte klávesnicu. Pozri „Demontáž klávesnice“ na strane 17.
- 6 Demontujte zostavu opierky dlaní. Pozri „Demontáž zostavy opierky dlaní“ na strane 30.
- 7 Riadte sa pokynmi krok 3 až krok 9 v časti „Demontáž systémovej dosky“ na strane 40.

## Postup

- 1 Postupne (poradie je vyznačené na chladiči) odstráňte skrutky, ktoré zaisťujú zostavu chladenia na systémovej doske.
- 2 Zostavu chladenia zdvihnite zo systémovej dosky.

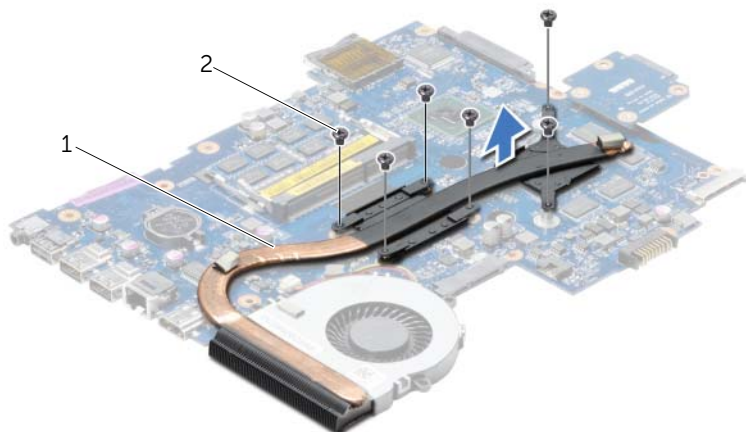

---

1    zostava chladenia

2    skrutky (6)

---

# Spätná montáž chladiacej sústavy

---

 **VÝSTRAHA:** Pred prácou vnútri počítača si prečítajte bezpečnostné pokyny, ktoré ste dostali s vaším počítačom, a postupujte podľa krokov uvedených v časti „Skôr než začnete“ na strane 9. Po dokončení práce v počítači postupujte podľa pokynov v časti „Po ukončení práce vnútri počítača“ na strane 11. Ďalšie informácie o bezpečnosti a overených postupoch nájdete na stránke so zákonnými požiadavkami na adrese [dell.com/regulatory\\_compliance](https://dell.com/regulatory_compliance).

## Postup

- 1 Odstráňte pastu zo spodnej časti chladiacej sústavy a znova ju použite.
- 2 Zarovnajzte otvory pre skrutky na chladiacej sústave s otvormi pre skrutky na systémovej doske.
- 3 Postupne (poradie je vyznačené na chladiči) zaskrutkujte skrutky, ktoré zaisťujú chladiacu sústavu na systémovej doske.

## Dodatočné úkony

- 1 Riadte sa pokynmi krok 3 až krok 10 v časti „Spätná montáž systémovej dosky“ na strane 44.
- 2 Namontujte späť zostavu opierky dlaní. Pozri „Spätná montáž zostavy opierky dlaní“ na strane 33.
- 3 Namontujte späť klávesnicu. Pozri „Spätná montáž klávesnice“ na strane 19.
- 4 Nasadte spodný kryt. Pozri „Spätná montáž spodného krytu“ na strane 21.
- 5 Riadte sa pokynmi krok 3 až krok 4 v časti „Spätná montáž optickej jednotky“ na strane 16.
- 6 Riadte sa pokynmi krok 3 až krok 5 v časti „Spätná montáž pevného disku“ na strane 27.
- 7 Vložte batériu. Pozri „Spätná montáž batérie“ na strane 13.

# Demontáž dosky premost'ovača pevného disku

---



**VÝSTRAHA:** Pred prácou vnútri počítača si prečítajte bezpečnostné pokyny, ktoré ste dostali s vaším počítačom, a postupujte podľa krokov uvedených v časti „Skôr než začnete“ na strane 9. Po dokončení práce v počítači postupujte podľa pokynov v časti „Po ukončení práce vnútri počítača“ na strane 11. Ďalšie informácie o bezpečnosti a overených postupoch nájdete na stránke so zákonnými požiadavkami na adrese [dell.com/regulatory\\_compliance](https://dell.com/regulatory_compliance).

## Prípravné úkony

- 1 Vyberte batériu. Pozri „Demontáž batérie“ na strane 12.
- 2 Riadte sa pokynmi krok 1 až krok 2 v časti „Demontáž optickej jednotky“ na strane 14.
- 3 Riadte sa pokynmi krok 1 až krok 3 v časti „Demontáž pevného disku“ na strane 24.
- 4 Demontujte kryt základne. Pozri „Demontáž spodného krytu“ na strane 20.
- 5 Demontujte klávesnicu. Pozri „Demontáž klávesnice“ na strane 17.
- 6 Demontujte zostavu opierky dlaní. Pozri „Demontáž zostavy opierky dlaní“ na strane 30.
- 7 Riadte sa pokynmi krok 3 až krok 9 v časti „Demontáž systémovej dosky“ na strane 40.

## Postup

- 1 Vyberte skrutky, ktoré upevňujú dosku premost'ovača pevného disku k systémovej doske.
- 2 Odpojte dosku premost'ovača pevného disku zo systémovej dosky.

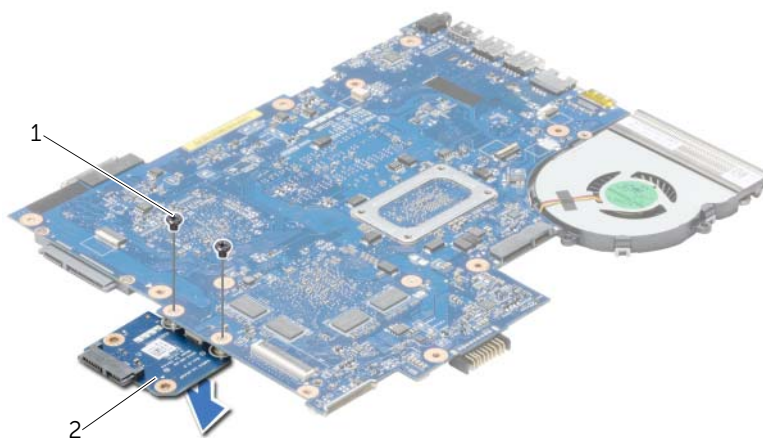

---

1 skrutky (2)

2 doska premost'ovača pevného disku

---

# Spätná montáž dosky premost'ovača pevného disku



**VÝSTRAHA:** Pred prácou vnútri počítača si prečítajte bezpečnostné pokyny, ktoré ste dostali s vaším počítačom, a postupujte podľa krokov uvedených v časti „Skôr než začnete“ na strane 9. Po dokončení práce v počítači postupujte podľa pokynov v časti „Po ukončení práce vnútri počítača“ na strane 11. Ďalšie informácie o bezpečnosti a overených postupoch nájdete na stránke so zákonnými požiadavkami na adrese [dell.com/regulatory\\_compliance](https://dell.com/regulatory_compliance).

## Postup

- 1 Zapojte dosku premost'ovača pevného disku k systémovej doske.
- 2 Zaskrutkujte späť skrutky, ktoré upevňujú dosku premost'ovača pevného disku k systémovej doske.

## Dodatočné úkony

- 1 Riadte sa pokynmi krok 3 až krok 10 v časti „Spätná montáž systémovej dosky“ na strane 44.
- 2 Namontujte späť zostavu opierky dlaní. Pozri „Spätná montáž zostavy opierky dlaní“ na strane 33.
- 3 Namontujte späť klávesnicu. Pozri „Spätná montáž klávesnice“ na strane 19.
- 4 Nasadte spodný kryt. Pozri „Spätná montáž spodného krytu“ na strane 21.
- 5 Riadte sa pokynmi krok 3 až krok 4 v časti „Spätná montáž optickej jednotky“ na strane 16.
- 6 Riadte sa pokynmi krok 3 až krok 5 v časti „Spätná montáž pevného disku“ na strane 27.
- 7 Vložte batériu. Pozri „Spätná montáž batérie“ na strane 13.

# Demontáž reproduktorov

---



**VÝSTRAHA:** Pred prácou vnútri počítača si prečítajte bezpečnostné pokyny, ktoré ste dostali s vaším počítačom, a postupujte podľa krokov uvedených v časti „Skôr než začnete“ na strane 9. Po dokončení práce v počítači postupujte podľa pokynov v časti „Po ukončení práce vnútri počítača“ na strane 11. Ďalšie informácie o bezpečnosti a overených postupoch nájdete na stránke so zákonnými požiadavkami na adrese [dell.com/regulatory\\_compliance](https://dell.com/regulatory_compliance).

## Prípravné úkony

- 1 Vyberte batériu. Pozri „Demontáž batérie“ na strane 12.
- 2 Riadte sa pokynmi krok 1 až krok 2 v časti „Demontáž optickej jednotky“ na strane 14.
- 3 Riadte sa pokynmi krok 1 až krok 3 v časti „Demontáž pevného disku“ na strane 24.
- 4 Demontujte kryt základne. Pozri „Demontáž spodného krytu“ na strane 20.
- 5 Demontujte klávesnicu. Pozri „Demontáž klávesnice“ na strane 17.
- 6 Demontujte zostavu opierky dlaní. Pozri „Demontáž zostavy opierky dlaní“ na strane 30.
- 7 Riadte sa pokynmi krok 3 až krok 7 v časti „Demontáž systémovej dosky“ na strane 40.

## Postup

- 1 Odskrutkujte skrutky, ktoré upevňujú reproduktory k základni počítača.
- 2 Zapamätajte si trasu vedenia kábla reproduktora a vyťahnite ho z vodiacich úchytiak.
- 3 Vyberte reproduktory spolu s káblom reproduktora zo základne počítača.



---

1 skrutky (4)

2 kábel reproduktora

---

3 reproduktory (2)

---



# Inštalácia reproduktorov

---



**VÝSTRAHA:** Pred prácou vnútri počítača si prečítajte bezpečnostné pokyny, ktoré ste dostali s vaším počítačom, a postupujte podľa krokov uvedených v časti „Skôr než začnete“ na strane 9. Po dokončení práce v počítači postupujte podľa pokynov v časti „Po ukončení práce vnútri počítača“ na strane 11. Ďalšie informácie o bezpečnosti a overených postupoch nájdete na stránke so zákonnými požiadavkami na adrese [dell.com/regulatory\\_compliance](https://dell.com/regulatory_compliance).

## Postup

- 1 Na umiestnenie reproduktorov použite zarovnávacie kolíky na základni počítača.
- 2 Presuňte kábel reproduktorov cez vodiace úchytky na základni počítača.
- 3 Zaskrutkujte späť skrutky, ktoré upevňujú reproduktory k základni počítača.

## Dodatočné úkony

- 1 Riadte sa pokynmi krok 3 až krok 10 v časti „Spätná montáž systémovej dosky“ na strane 44.
- 2 Namontujte späť zostavu opierky dlaní. Pozri „Spätná montáž zostavy opierky dlaní“ na strane 33.
- 3 Namontujte späť klávesnicu. Pozri „Spätná montáž klávesnice“ na strane 19.
- 4 Nasadte spodný kryt. Pozri „Spätná montáž spodného krytu“ na strane 21.
- 5 Riadte sa pokynmi krok 3 až krok 4 v časti „Spätná montáž optickej jednotky“ na strane 16.
- 6 Riadte sa pokynmi krok 3 až krok 5 v časti „Spätná montáž pevného disku“ na strane 27.
- 7 Vložte batériu. Pozri „Spätná montáž batérie“ na strane 13.

# Demontáž zostavy displeja

---



**VÝSTRAHA:** Pred prácou vnútri počítača si prečítajte bezpečnostné pokyny, ktoré ste dostali s vaším počítačom, a postupujte podľa krokov uvedených v časti „Skôr než začnete“ na strane 9. Po dokončení práce v počítači postupujte podľa pokynov v časti „Po ukončení práce vnútri počítača“ na strane 11. Ďalšie informácie o bezpečnosti a overených postupoch nájdete na stránke so zákonnými požiadavkami na adrese [dell.com/regulatory\\_compliance](https://dell.com/regulatory_compliance).

## Prípravné úkony

- 1 Vyberte batériu. Pozri „Demontáž batérie“ na strane 12.
- 2 Riadte sa pokynmi krok 1 až krok 2 v časti „Demontáž optickej jednotky“ na strane 14.
- 3 Riadte sa pokynmi krok 1 až krok 3 v časti „Demontáž pevného disku“ na strane 24.
- 4 Demontujte kryt základne. Pozri „Demontáž spodného krytu“ na strane 20.
- 5 Demontujte klávesnicu. Pozri „Demontáž klávesnice“ na strane 17.
- 6 Demontujte zostavu opierky dlaní. Pozri „Demontáž zostavy opierky dlaní“ na strane 30.
- 7 Riadte sa pokynmi krok 3 až krok 7 v časti „Demontáž systémovej dosky“ na strane 40.

## Postup

- 1 Zapamätajte si trasu vedenia kábla antény a vyťahnite ho z vodiacich úchytk.
- 2 Vyberte skrutky, ktoré zaisťujú zostavu displeja k základni počítača.
- 3 Zdvihnite zostavu displeja zo základne počítača.

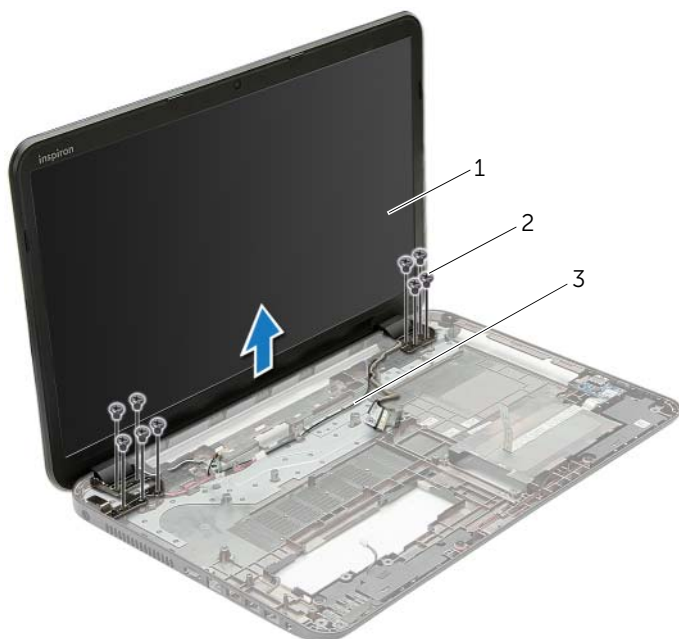

---

1    zostava displeja

2    skrutky (9)

---

3    vodiace úchytky

---

# Spätná montáž zostavy displeja

---

 **VÝSTRAHA:** Pred prácou vnútri počítača si prečítajte bezpečnostné pokyny, ktoré ste dostali s vaším počítačom, a postupujte podľa krokov uvedených v časti „Skôr než začnete“ na strane 9. Po dokončení práce v počítači postupujte podľa pokynov v časti „Po ukončení práce vnútri počítača“ na strane 11. Ďalšie informácie o bezpečnosti a overených postupoch nájdete na stránke so zákonnými požiadavkami na adrese [dell.com/regulatory\\_compliance](http://dell.com/regulatory_compliance).

## Postup

- 1 Umiestnite zostavu displeja na základňu počítača a zarovnajzte skrutkové otvory na zostave displeja so skrutkovými otvormi na základni počítača.
- 2 Zaskrutkujte späť skrutky, ktoré držia zostavu displeja na základni počítača.
- 3 Presuňte anténny kábel cez vodiace úchytky na základni počítača.

## Dodatočné úkony

- 1 Riadte sa pokynmi krok 3 až krok 10 v časti „Spätná montáž systémovej dosky“ na strane 44.
- 2 Namontujte späť zostavu opierky dlaní. Pozri „Spätná montáž zostavy opierky dlaní“ na strane 33.
- 3 Namontujte späť klávesnicu. Pozri „Spätná montáž klávesnice“ na strane 19.
- 4 Nasadte spodný kryt. Pozri „Spätná montáž spodného krytu“ na strane 21.
- 5 Riadte sa pokynmi krok 3 až krok 4 v časti „Spätná montáž optickej jednotky“ na strane 16.
- 6 Riadte sa pokynmi krok 3 až krok 5 v časti „Spätná montáž pevného disku“ na strane 27.
- 7 Vložte batériu. Pozri „Spätná montáž batérie“ na strane 13.

# Demontáž rámu displeja

---



**VÝSTRAHA:** Pred prácou vnútri počítača si prečítajte bezpečnostné pokyny, ktoré ste dostali s vaším počítačom, a postupujte podľa krokov uvedených v časti „Skôr než začnete“ na strane 9. Po dokončení práce v počítači postupujte podľa pokynov v časti „Po ukončení práce vnútri počítača“ na strane 11. Ďalšie informácie o bezpečnosti a overených postupoch nájdete na stránke so zákonnými požiadavkami na adrese [dell.com/regulatory\\_compliance](https://dell.com/regulatory_compliance).

## Prípravné úkony

- 1 Vyberte batériu. Pozri „Demontáž batérie“ na strane 12.
- 2 Riadte sa pokynmi krok 1 až krok 2 v časti „Demontáž optickej jednotky“ na strane 14.
- 3 Riadte sa pokynmi krok 1 až krok 3 v časti „Demontáž pevného disku“ na strane 24.
- 4 Demontujte kryt základne. Pozri „Demontáž spodného krytu“ na strane 20.
- 5 Demontujte klávesnicu. Pozri „Demontáž klávesnice“ na strane 17.
- 6 Demontujte zostavu opierky dlaní. Pozri „Demontáž zostavy opierky dlaní“ na strane 30.
- 7 Riadte sa pokynmi krok 3 až krok 7 v časti „Demontáž systémovej dosky“ na strane 40.
- 8 Demontujte zostavu displeja. Pozri „Demontáž zostavy displeja“ na strane 58.

## Postup

- 1 Prstami opatrně vypáčejte vnitřní hranu rámu displeje.
- 2 Odstráňte rám displeje ze zadního krytu displeje.



---

1 rám displeje

---

# Spätná montáž rámu displeja

---

 **VÝSTRAHA:** Pred prácou vnútri počítača si prečítajte bezpečnostné pokyny, ktoré ste dostali s vaším počítačom, a postupujte podľa krokov uvedených v časti „Skôr než začnete“ na strane 9. Po dokončení práce v počítači postupujte podľa pokynov v časti „Po ukončení práce vnútri počítača“ na strane 11. Ďalšie informácie o bezpečnosti a overených postupoch nájdete na stránke so zákonnými požiadavkami na adrese [dell.com/regulatory\\_compliance](https://dell.com/regulatory_compliance).

## Postup

Zarovnajete rám displeja so zadným krytom displeja a rám displeja jemne zatlačte rám displeja na miesto.

## Dodatočné úkony

- 1 Namontujte späť zostavu displeja. Pozri „Spätná montáž zostavy displeja“ na strane 60.
- 2 Riadte sa pokynmi krok 3 až krok 10 v časti „Spätná montáž systémovej dosky“ na strane 44.
- 3 Namontujte späť zostavu opierky dlaní. Pozri „Spätná montáž zostavy opierky dlaní“ na strane 33.
- 4 Namontujte späť klávesnicu. Pozri „Spätná montáž klávesnice“ na strane 19.
- 5 Nasadte spodný kryt. Pozri „Spätná montáž spodného krytu“ na strane 21.
- 6 Riadte sa pokynmi krok 3 až krok 4 v časti „Spätná montáž optickej jednotky“ na strane 16.
- 7 Riadte sa pokynmi krok 3 až krok 5 v časti „Spätná montáž pevného disku“ na strane 27.
- 8 Vložte batériu. Pozri „Spätná montáž batérie“ na strane 13.

# Demontáž závesov displeja

---



**VÝSTRAHA:** Pred prácou vnútri počítača si prečítajte bezpečnostné pokyny, ktoré ste dostali s vaším počítačom, a postupujte podľa krokov uvedených v časti „Skôr než začnete“ na strane 9. Po dokončení práce v počítači postupujte podľa pokynov v časti „Po ukončení práce vnútri počítača“ na strane 11. Ďalšie informácie o bezpečnosti a overených postupoch nájdete na stránke so zákonnými požiadavkami na adrese [dell.com/regulatory\\_compliance](https://dell.com/regulatory_compliance).

## Prípravné úkony

- 1 Vyberte batériu. Pozri „Demontáž batérie“ na strane 12.
- 2 Riadte sa pokynmi krok 1 až krok 2 v časti „Demontáž optickej jednotky“ na strane 14.
- 3 Riadte sa pokynmi krok 1 až krok 3 v časti „Demontáž pevného disku“ na strane 24.
- 4 Demontujte kryt základne. Pozri „Demontáž spodného krytu“ na strane 20.
- 5 Demontujte klávesnicu. Pozri „Demontáž klávesnice“ na strane 17.
- 6 Demontujte zostavu opierky dlaní. Pozri „Demontáž zostavy opierky dlaní“ na strane 30.
- 7 Riadte sa pokynmi krok 3 až krok 7 v časti „Demontáž systémovej dosky“ na strane 40.
- 8 Demontujte zostavu displeja. Pozri „Demontáž zostavy displeja“ na strane 58.
- 9 Demontujte rám displeja. Pozri „Demontáž rámu displeja“ na strane 61.



## Postup

- 1 Odskrutkujte skrutky, ktorými sú závesy displeja pripevnené k zadnému krytu displeja.
- 2 Vyberte závesy displeja zo zadného krytu displeja.

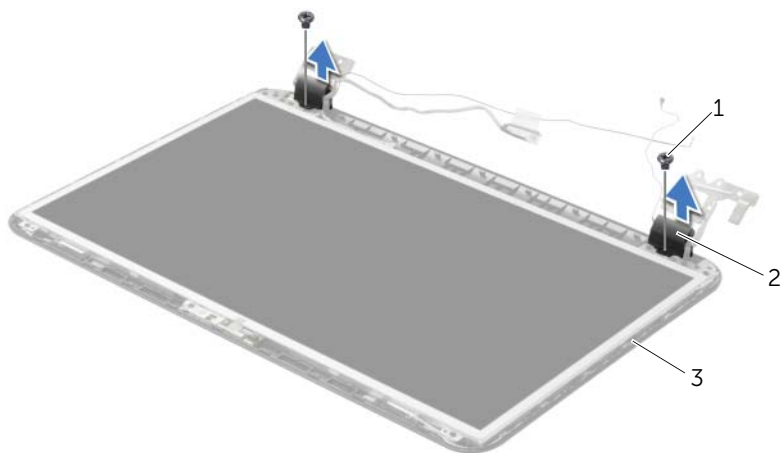

---

1 skrutky (2)

2 záves displeja (2)

---

3 zadný kryt displeja

---

# Spätná montáž závesov displeja

---

 **VÝSTRAHA:** Pred prácou vnútri počítača si prečítajte bezpečnostné pokyny, ktoré ste dostali s vaším počítačom, a postupujte podľa krokov uvedených v časti „Skôr než začnete“ na strane 9. Po dokončení práce v počítači postupujte podľa pokynov v časti „Po ukončení práce vnútri počítača“ na strane 11. Ďalšie informácie o bezpečnosti a overených postupoch nájdete na stránke so zákonnými požiadavkami na adrese [dell.com/regulatory\\_compliance](https://dell.com/regulatory_compliance).

## Postup

- 1 Zarovnajzte otvory pre skrutky na závesoch displeja s otvormi na zadnom kryte displeja.
- 2 Zaskrutkujte skrutky, ktorými sú závesy displeja pripevnené k zadnému krytu displeja.

## Dodatočné úkony

- 1 Namontujte späť rám displeja. Pozri „Spätná montáž rámu displeja“ na strane 63.
- 2 Namontujte späť zostavu displeja. Pozri „Spätná montáž zostavy displeja“ na strane 60.
- 3 Riadte sa pokynmi krok 3 až krok 10 v časti „Spätná montáž systémovej dosky“ na strane 44.
- 4 Namontujte späť zostavu opierky dlaní. Pozri „Spätná montáž zostavy opierky dlaní“ na strane 33.
- 5 Namontujte späť klávesnicu. Pozri „Spätná montáž klávesnice“ na strane 19.
- 6 Nasadte spodný kryt. Pozri „Spätná montáž spodného krytu“ na strane 21.
- 7 Riadte sa pokynmi krok 3 až krok 4 v časti „Spätná montáž optickej jednotky“ na strane 16.
- 8 Riadte sa pokynmi krok 1 až krok 3 v časti „Demontáž pevného disku“ na strane 24.
- 9 Vložte batériu. Pozri „Spätná montáž batérie“ na strane 13.

# Demontáž panela displeja

---



**VÝSTRAHA:** Pred prácou vnútri počítača si prečítajte bezpečnostné pokyny, ktoré ste dostali s vaším počítačom, a postupujte podľa krokov uvedených v časti „Skôr než začnete“ na strane 9. Po dokončení práce v počítači postupujte podľa pokynov v časti „Po ukončení práce vnútri počítača“ na strane 11. Ďalšie informácie o bezpečnosti a overených postupoch nájdete na stránke so zákonnými požiadavkami na adrese [dell.com/regulatory\\_compliance](http://dell.com/regulatory_compliance).

## Prípravné úkony

- 1 Vyberte batériu. Pozri „Demontáž batérie“ na strane 12.
- 2 Riadte sa pokynmi krok 1 až krok 2 v časti „Demontáž optickej jednotky“ na strane 14.
- 3 Riadte sa pokynmi krok 1 až krok 3 v časti „Demontáž pevného disku“ na strane 24.
- 4 Demontujte kryt základne. Pozri „Demontáž spodného krytu“ na strane 20.
- 5 Vyberte pamäťový modul (y). Pozri „Demontáž pamäťového modulu“ na strane 22.
- 6 Demontujte klávesnicu. Pozri „Demontáž klávesnice“ na strane 17.
- 7 Demontujte zostavu opierky dlaní. Pozri „Demontáž zostavy opierky dlaní“ na strane 30.
- 8 Riadte sa pokynmi krok 3 až krok 7 v časti „Demontáž systémovej dosky“ na strane 40.
- 9 Demontujte zostavu displeja. Pozri „Demontáž zostavy displeja“ na strane 58.
- 10 Demontujte rám displeja. Pozri „Demontáž rámu displeja“ na strane 61.
- 11 Demontujte závesy displeja. Pozri „Demontáž závesov displeja“ na strane 64.

## Postup

- 1 Odskrutkujte skrutky, ktorými je panel displeja pripevnený k zadnému krytu displeja.
- 2 Opatrne nadvihnite panel displeja a prevráťte ho.

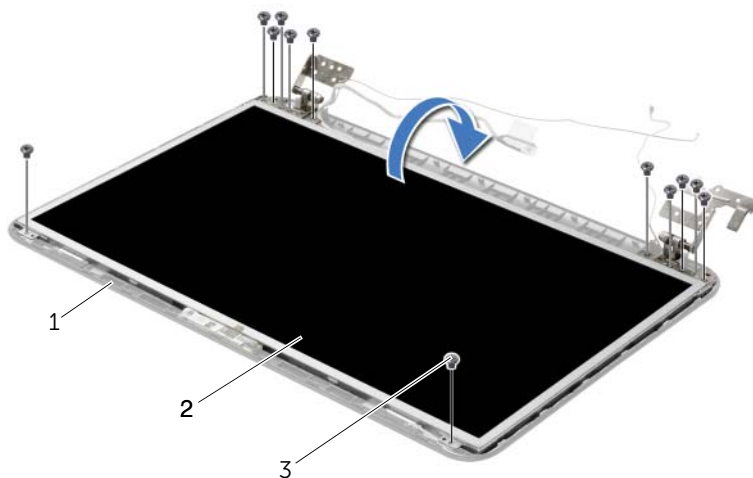

---

1 zadný kryt displeja

2 panel displeja

---

3 skrutky (12)

---

- 3 Odstráňte pásku, ktorou je prelepený kábel displeja.
- 4 Odpojte kábel panela displeja od konektora panela displeja.

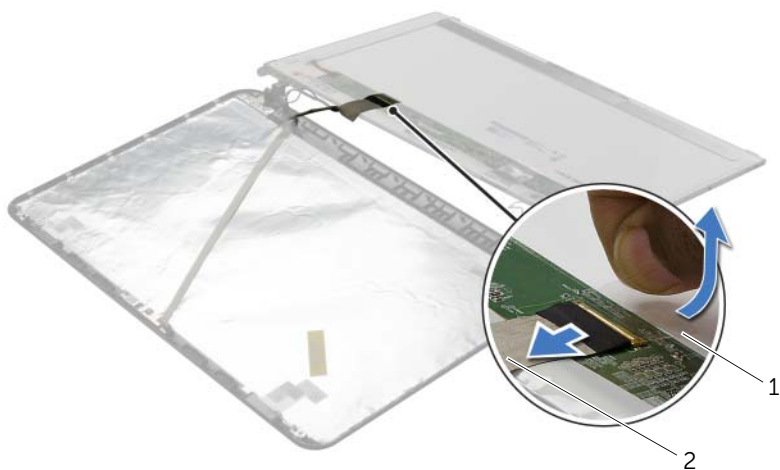

---

1 páska

2 kábel displeja

---

# Spätná montáž panela displeja

---

**⚠ VÝSTRAHA:** Pred prácou vnútri počítača si prečítajte bezpečnostné pokyny, ktoré ste dostali s vaším počítačom, a postupujte podľa krokov uvedených v časti „Skôr než začnete“ na strane 9. Po dokončení práce v počítači postupujte podľa pokynov v časti „Po ukončení práce vnútri počítača“ na strane 11. Ďalšie informácie o bezpečnosti a overených postupoch nájdete na stránke so zákonnými požiadavkami na adrese [dell.com/regulatory\\_compliance](https://www.dell.com/regulatory_compliance).

## Postup

- 1 Pripojte kábel displeja ku konektoru panela displeja.
- 2 Prilepte pásku, ktorá zaisťuje kábel displeja.
- 3 Opatrne umiestnite panel displeja na zadný kryt displeja a zarovnajzte skrutkové otvory na paneli displeja so skrutkovými otvormi na zadnom kryte displeja.
- 4 Zaskrutkujte skrutky, ktorými je panel displeja pripevnený k zadnému krytu displeja.

## Dodatočné úkony

- 1 Namontujte späť závesy displeja. Pozri „Spätná montáž závesov displeja“ na strane 66.
- 2 Namontujte späť rám displeja. Pozri „Spätná montáž rámu displeja“ na strane 63.
- 3 Namontujte späť zostavu displeja. Pozri „Spätná montáž zostavy displeja“ na strane 60.
- 4 Riadte sa pokynmi krok 3 až krok 10 v časti „Spätná montáž systémovej dosky“ na strane 44.
- 5 Namontujte späť zostavu opierky dlaní. Pozri „Spätná montáž zostavy opierky dlaní“ na strane 33.
- 6 Namontujte späť klávesnicu. Pozri „Spätná montáž klávesnice“ na strane 19.
- 7 Nainštalujte pamäťové moduly. Pozri „Spätná montáž pamäťových modulov“ na strane 23.
- 8 Nasadte spodný kryt. Pozri „Spätná montáž spodného krytu“ na strane 21.
- 9 Riadte sa pokynmi krok 3 až krok 4 v časti „Spätná montáž optickej jednotky“ na strane 16.
- 10 Riadte sa pokynmi krok 3 až krok 5 v časti „Spätná montáž pevného disku“ na strane 27.
- 11 Vložte batériu. Pozri „Spätná montáž batérie“ na strane 13.

# Demontáž modulu kamery

---



**VÝSTRAHA:** Pred prácou vnútri počítača si prečítajte bezpečnostné pokyny, ktoré ste dostali s vaším počítačom, a postupujte podľa krokov uvedených v časti „Skôr než začnete“ na strane 9. Po dokončení práce v počítači postupujte podľa pokynov v časti „Po ukončení práce vnútri počítača“ na strane 11. Ďalšie informácie o bezpečnosti a overených postupoch nájdete na stránke so zákonnými požiadavkami na adrese [dell.com/regulatory\\_compliance](https://dell.com/regulatory_compliance).

## Prípravné úkony

- 1 Vyberte batériu. Pozri „Demontáž batérie“ na strane 12.
- 2 Riadte sa pokynmi krok 1 až krok 2 v časti „Demontáž optickej jednotky“ na strane 14.
- 3 Riadte sa pokynmi krok 1 až krok 3 v časti „Demontáž pevného disku“ na strane 24.
- 4 Demontujte kryt základne. Pozri „Demontáž spodného krytu“ na strane 20.
- 5 Vyberte pamäťový modul (y). Pozri „Demontáž pamäťového modulu“ na strane 22.
- 6 Demontujte klávesnicu. Pozri „Demontáž klávesnice“ na strane 17.
- 7 Demontujte zostavu opierky dlaní. Pozri „Demontáž zostavy opierky dlaní“ na strane 30.
- 8 Riadte sa pokynmi krok 3 až krok 7 v časti „Demontáž systémovej dosky“ na strane 40.
- 9 Demontujte zostavu displeja. Pozri „Demontáž zostavy displeja“ na strane 58.
- 10 Demontujte rám displeja. Pozri „Demontáž rámu displeja“ na strane 61.

## Postup

- 1 Odpojte kábel kamery od modulu kamery.
- 2 Odskrutkujte skrutku, ktorá upevňuje modul kamery ku krytu displeja.
- 3 Vyberte modul kamery zo zadného krytu displeja.

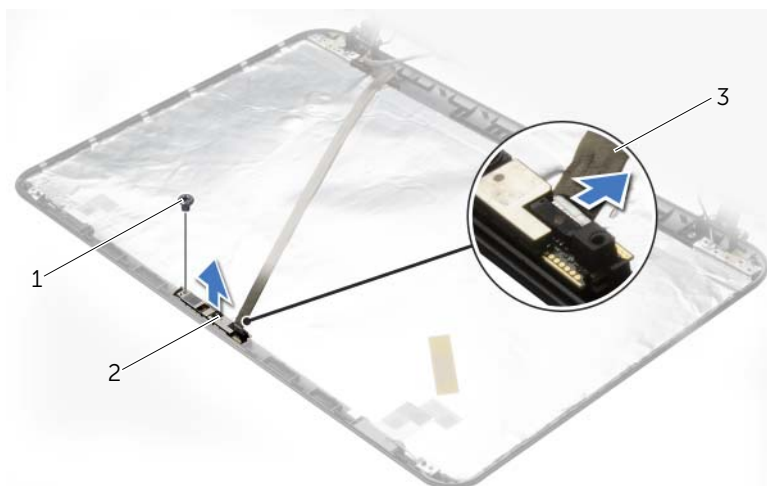

---

1 skrutka

2 modul kamery

---

3 kábel kamery

---



# Spätná montáž modulu kamery

---



**VÝSTRAHA:** Pred prácou vnútri počítača si prečítajte bezpečnostné pokyny, ktoré ste dostali s vaším počítačom, a postupujte podľa krokov uvedených v časti „Skôr než začnete“ na strane 9. Po dokončení práce v počítači postupujte podľa pokynov v časti „Po ukončení práce vnútri počítača“ na strane 11. Ďalšie informácie o bezpečnosti a overených postupoch nájdete na stránke so zákonnými požiadavkami na adrese [dell.com/regulatory\\_compliance](http://dell.com/regulatory_compliance).

## Postup

- 1 Pri umiestnení modulu kamery na svoje miesto využite zarovnávacie kolíky na zadnom kryte displeja.
- 2 Zaskrutkujte skrutku, ktorá upevňuje modul kamery ku krytu displeja.
- 3 Pripojte kábel kamery ku konektoru modulu kamery.

## Dodatočné úkony

- 1 Namontujte späť rám displeja. Pozri „Spätná montáž rámu displeja“ na strane 63.
- 2 Namontujte späť zostavu displeja. Pozri „Spätná montáž zostavy displeja“ na strane 60.
- 3 Riadte sa pokynmi krok 3 až krok 10 v časti „Spätná montáž systémovej dosky“ na strane 44.
- 4 Namontujte späť zostavu opierky dlaní. Pozri „Spätná montáž zostavy opierky dlaní“ na strane 33.
- 5 Namontujte späť klávesnicu. Pozri „Spätná montáž klávesnice“ na strane 19.
- 6 Nainštalujte pamäťové moduly. Pozri „Spätná montáž pamäťových modulov“ na strane 23.
- 7 Nasadte spodný kryt. Pozri „Spätná montáž spodného krytu“ na strane 21.
- 8 Riadte sa pokynmi krok 3 až krok 4 v časti „Spätná montáž optickej jednotky“ na strane 16.
- 9 Riadte sa pokynmi krok 3 až krok 5 v časti „Spätná montáž pevného disku“ na strane 27.
- 10 Vložte batériu. Pozri „Spätná montáž batérie“ na strane 13.

# Demontáž portu napájacieho adaptéra

---



**VÝSTRAHA:** Pred prácou vnútri počítača si prečítajte bezpečnostné pokyny, ktoré ste dostali s vaším počítačom, a postupujte podľa krokov uvedených v časti „Skôr než začnete“ na strane 9. Po dokončení práce v počítači postupujte podľa pokynov v časti „Po ukončení práce vnútri počítača“ na strane 11. Ďalšie informácie o bezpečnosti a overených postupoch nájdete na stránke so zákonnými požiadavkami na adrese [dell.com/regulatory\\_compliance](https://www.dell.com/regulatory_compliance).

## Prípravné úkony

- 1 Vyberte batériu. Pozri „Demontáž batérie“ na strane 12.
- 2 Riadte sa pokynmi krok 1 až krok 2 v časti „Demontáž optickej jednotky“ na strane 14.
- 3 Riadte sa pokynmi krok 1 až krok 3 v časti „Demontáž pevného disku“ na strane 24.
- 4 Demontujte kryt základne. Pozri „Demontáž spodného krytu“ na strane 20.
- 5 Vyberte pamäťový modul (y). Pozri „Demontáž pamäťového modulu“ na strane 22.
- 6 Demontujte klávesnicu. Pozri „Demontáž klávesnice“ na strane 17.
- 7 Demontujte zostavu opierky dlaní. Pozri „Demontáž zostavy opierky dlaní“ na strane 30.
- 8 Riadte sa pokynmi krok 3 až krok 7 v časti „Demontáž systémovej dosky“ na strane 40.
- 9 Demontujte zostavu displeja. Pozri „Demontáž zostavy displeja“ na strane 58.

## Postup

- 1 Poznačte si trasu kábla portu napájacieho adaptéra a vyberte kábel portu napájacieho adaptéra z vodiacich úchytk na základni počítača.
- 2 Vydvihnite port napájacieho adaptéra spolu s káblom zo základne počítača.

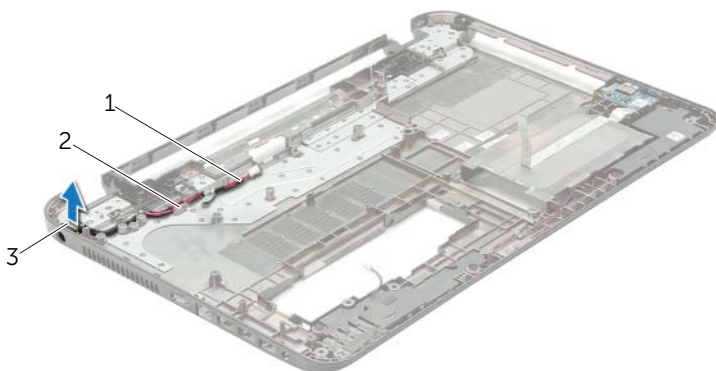

1	kábel portu napájacieho adaptéra	2	vodiace úchytky
3	port napájacieho adaptéra		

# Spätná montáž portu napájacieho adaptéra

---

 **VÝSTRAHA:** Pred prácou vnútri počítača si prečítajte bezpečnostné pokyny, ktoré ste dostali s vaším počítačom, a postupujte podľa krokov uvedených v časti „Skôr než začnete“ na strane 9. Po dokončení práce v počítači postupujte podľa pokynov v časti „Po ukončení práce vnútri počítača“ na strane 11. Ďalšie informácie o bezpečnosti a overených postupoch nájdete na stránke so zákonnými požiadavkami na adrese [dell.com/regulatory\\_compliance](https://www.dell.com/regulatory_compliance).

## Postup

- 1 Zasuňte port napájacieho adaptéra na miesto.
- 2 Vedte kábel portu napájacieho adaptéra cez vodiace úchytky na základni počítača.

## Dodatočné úkony

- 1 Namontujte späť zostavu displeja. Pozri „Spätná montáž zostavy displeja“ na strane 60.
- 2 Riadte sa pokynmi krok 3 až krok 10 v časti „Spätná montáž systémovej dosky“ na strane 44.
- 3 Namontujte späť zostavu opierky dlaní. Pozri „Spätná montáž zostavy opierky dlaní“ na strane 33.
- 4 Namontujte späť klávesnicu. Pozri „Spätná montáž klávesnice“ na strane 19.
- 5 Nasadte spodný kryt. Pozri „Spätná montáž spodného krytu“ na strane 21.
- 6 Riadte sa pokynmi krok 3 až krok 4 v časti „Spätná montáž optickej jednotky“ na strane 16.
- 7 Riadte sa pokynmi krok 3 až krok 5 v časti „Spätná montáž pevného disku“ na strane 27.
- 8 Vložte batériu. Pozri „Spätná montáž batérie“ na strane 13.

# Aktualizácia systému BIOS

---

System BIOS môže vyžadovať aktualizáciu, ak je aktualizácia k dispozícii alebo pri výmene systémovej dosky. Ak chcete aktualizovať systém BIOS:

- 1 Zapnite počítač.
- 2 Choďte na stránku **dell.com/support**.
- 3 Kliknite na položku **Start Here** (Začnite tu) v časti **Support for Home Users** (Podpora pre domácich používateľov).
- 4 Ak máte servisný štítok, zadajte servisný štítok svojho počítača a kliknite na tlačidlo **Submit** (Poslať).

Ak nemáte k dispozícii servisný štítok svojho počítača, kliknutím na položku **Detect Service Tag** (Zistiť servisný štítok) umožníte automatické zisťovanie servisného štítku svojho počítača.



**POZNÁMKA:** Ak servisný štítok nie je možné zistiť automaticky, vyberte svoj výrobok z produktových kategórií.

- 5 Kliknite na kartu **Drivers & Downloads** (Ovládače a prevzatia).
- 6 V rozbaľovacom zozname **Operating System** (Operačný systém) vyberte operačný systém, ktorý je nainštalovaný vo vašom počítači.
- 7 Kliknite na položku **BIOS**.
- 8 Kliknutím na prepojenie **Download File** (Prevziať súbor) preberiete najnovší súbor systému BIOS.
- 9 Na nasledujúcej strane vyberte položku **Single-file download** (Prevziať jeden súbor) a kliknite na tlačidlo **Continue** (Pokračovať).
- 10 Uložte súbor a po dokončení preberania prejdite do priečinka, do ktorého ste prevzali aktualizáciu súbor systému BIOS.
- 11 Dvakrát kliknite na ikonu aktualizáčného súboru systému BIOS a postupujte podľa pokynov na obrazovke.